



Premium alpine performance.

PIEPS APP

Jetzt registrieren und Garantie verlängern!

Register your device today and get a warranty extension!

Enregistrez votre appareil dès aujourd'hui et profitez d'une extension de garantie !



PIEPS GmbH
Parkring 4, 8403 Lebring
Austria
www.pieps.com

The Bluetooth® word mark and logos are registered trademarks owned by Bluetooth SIG, Inc. and any use of such marks by PIEPS is under license. Other trademarks and trade names are those of their respective owners.

PIEPS PRO IPS

QUICK START GUIDE



PIEPS PRO IPS QUICK START GUIDE

M2024LA 04/2023



It can be wild out there!





We work hard to create products that keep you safe in the mountains.

It is essential that you are familiar with your equipment.

Practice with your friends and have fun on your adventures!

SYSTEM OVERVIEW



TRANSCEIVER ELEMENTS

- A LCD display (backlit)
- B Antenna SEND/SEARCH
- C Protected (ON/OFF) button 
- D (FUNCTION) button 
- E (MARK) button 
- F (SCAN) button 
- G Speaker
- H Control LED
- I Battery compartment

CONTENTS

- 1x PIEPS PRO IPS
- 3x Alkaline batteries (in battery compartment)
- 1x PIEPS PRO IPS carrying system
- 1x PIEPS Handloop
- 1x Quick Start Guide
- 1x Legal Guide
- 1x PIEPS Sticker

ANTENNA POSITIONS

-  **SEND**
Antenna **folded in** completely.
Pro IPS is in **SEND mode**.
-  **INTERMEDIATE**
If antenna is in an **angled Position**.
PRO IPS is in **FEATURE mode** and sending.
-  **SEARCH**
Antenna **extended** completely.
Pro IPS is in **SEARCH mode**.



PIEPS PRO IPS

QUICK START GUIDE



IMPORTANT!
Check for firmware updates upon first usage and regularly afterwards.



Find the full manual at pieps.com





LANGUAGES

Deutsch	4
English	18
Français	32
Italiano	46
Español	60
Nederlandse	74
Norsk	88
Svenska	102
Suomi	116
Polski	130
Český	144
Slovenský	158
Slovenščina	172
Hrvatski	186
Русский	200
日本語	214



SYSTEMÜBERBLICK

ELEMENTE DES LVS-GERÄTS

- A LCD-Display (beleuchtet)
- B Antennenmodi SEND/SEARCH
- C Geschützte (ON/OFF)-Taste 
- D Taste (FUNCTION) 
- E Taste (MARK) 
- F Taste (SCAN) 
- G Lautsprecher
- H Sende-Kontroll-LED
- I Batteriefach

ANTENNENPOSITIONEN



SEND
Die Antenne ist vollständig **eingeklappt**.
Pro IPS befindet sich im **SEND Modus**.



INTERMEDIATE
Die Antenne nimmt eine **abgewinkelte Position** ein. Pro IPS befindet sich im **FEATURE Modus** und sendet.



SEARCH
Die Antenne ist vollständig **ausgeklappt**.
Pro IPS befindet sich im **SEARCH Modus**.

LIEFERUMFANG

- 1x PIEPS PRO IPS
- 3x Alkaline-Batterien
(im Batteriefach)
- 1x PIEPS PRO IPS Tragesystem
- 1x PIEPS Handschlaufe
- 1x Kurzanleitung (Quick Start Guide)
- 1x Rechtliche Hinweise
- 1x PIEPS-Sticker

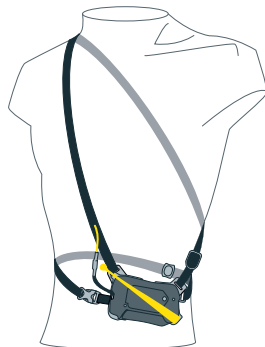

PIEPS PRO IPS

KURZANLEITUNG

WIR FREUEN UNS, DASS SIE SICH FÜR DEN KAUF EINES PIEPS PRO IPS ENTSCHEIDEN HABEN!

Registrieren Sie Ihr Gerät in der PIEPS-App und erhalten Sie:

- eine Garantieverlängerung von 2 auf 5 Jahre! und
- wichtige Informationen zu Software-Updates!

PIEPS APP: HOLEN SIE DAS BESTE AUS IHREM LVS-GERÄT HERAUS!



- Verbinden Sie Ihr Gerät via Bluetooth mit der PIEPS APP.
- Verlängerung der Garantie auf 5 Jahre.
- Einfaches Verwalten der Geräteeinstellungen.
- Kostenlose und nützliche Firmware-Updates.
- Zugang zum PIEPS-Know-how.
- Erstellung spezieller Trainingsszenarien.
- Ausführlicher Gerätetest mit Hilfe der App.



WARNUNG!

Ein LVS-Gerät schützt nicht vor Lawinen! Um für den Ernstfall gerüstet zu sein, ist es wichtig, regelmäßig die Verschüttetenensuche zu trainieren. Eignen Sie sich detaillierte Kenntnisse über die Lawinenprävention an, bevor Sie sich in Lawinengelände begeben. Planen Sie Ihre Touren immer sorgfältig und vergewissern Sie sich, dass Ihr LVS-Gerät im SEND-Modus ist, bevor Sie Ihre Tour beginnen. Denken Sie daran, dass das Mitführen eines LVS-Geräts al-

lein nicht ausreicht: Führen Sie auf Ihren Touren immer eine Schaufel und eine Sonde für eine Rettung mit sich. Im Notfall müssen die grundlegenden Maßnahmen befolgt werden, die in Fachpublikationen und Lehrinhalten von Lawinenkursen erläutert werden. Wir empfehlen Ihnen, die bewährten Praktiken zu befolgen und vor jedem Einsatz die SEND und SEARCH Funktion an Ihrem LVS-Gerät zu überprüfen.

TRAGESYSTEM

Wir empfehlen die Verwendung des mitgelieferten Tragesystems oder einer zugelassenen Bekleidungstasche. Um das Display zu schützen, tragen Sie das LVS-Gerät mit dem Display nach innen gerichtet. Die Sendekontroll-LED bleibt sichtbar, auch wenn das LVS-Gerät im Tragesystem verstaut ist.

Das Design sorgt dafür, dass das LVS-Gerät nach dem Einsetzen im Tragesystem gesichert ist und zudem durch die gelbe Lasche fixiert wird. Das Tragesystem muss immer unter mindestens einer Kleidungsschicht getragen werden. Dies verhindert den Verlust oder die Beschädigung bei einem Sturz oder einer Lawine.

Wenn Sie das LVS-Gerät in einer zugelassenen Bekleidungstasche tragen, vergewissern Sie sich, dass sich keine anderen scharfen, metallischen oder elektronischen Gegenstände (z. B. Schlüssel, Münzen, Mobiltelefon) in der Tasche befinden, die das LVS-Gerät beschädigen oder stören könnten.

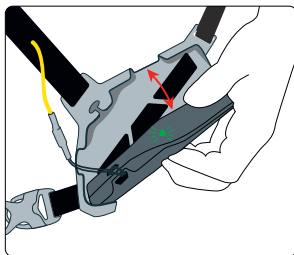

Legen Sie das LVS-Gerät mit dem Display nach innen in das Tragesystem und drücken Sie es vorsichtig nach unten, bis es „einrastet“. Sichern Sie es mit der gelben Lasche.

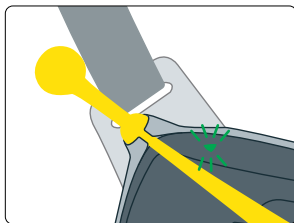

Um das Gerät zu entfernen, öffnen Sie die gelbe Lasche. Nehmen Sie das LVS-Gerät in die Hand und legen Sie Ihren Daumen in die Mitte der Oberseite des Geräts. Drehen Sie die Oberseite des LVS-Geräts nach außen, weg vom Tragesystem.

EINSCHALTEN UND SELBSTTEST

HINWEIS: Trotz eines umfassenden Selbsttests des Gerätes ist es notwendig, vor jeder Tour die Gerätemodi zu überprüfen (SEND-Check und SEARCH-Check)! Wir empfehlen ebenso, dass jedes Mitglied ihrer Gruppe sich vergewissert, dass sowohl der SEND- als auch der SEARCH-Modus bei ihren Geräten korrekt funktioniert.

Klappen Sie die Antenne in die mittlere Position auf, drücken Sie die Taste **ON/OFF** und klappen Sie die Antenne wieder zu, bis sie das Gehäuse berührt.

Nach dem Einschalten werden die folgenden Informationen angezeigt: Firmware-Version (z. B. 1.0), Fortschritt des Selbsttests (Pfeile von links nach rechts), Ergebnis des Selbsttests (OK, W für Warnung, ER für Fehler), Batteriekapazität und Batterietyp. Nach dem Countdown des Gruppentests schaltet das PRO IPS in den SEND-Modus: die Sendekontroll-LED beginnt, grün zu blinken, und das Gerät vibriert drei mal hintereinander.

MÖGLICHE ERGEBNISSE DES SELBSTTESTS

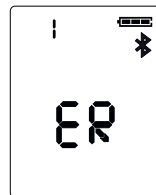
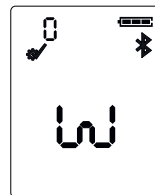

OK Selbsttest erfolgreich: Sie sind bereit für Ihre Tour!

W Warnung: Alle wichtigen Funktionen arbeiten ordnungsgemäß, aber einige Zusatzfunktionen (z. B. der Vibrationsmotor) sind nicht verfügbar. Drücken Sie die Taste **FUNCTION**, um in den SEND Modus zu wechseln: Sie sind bereit für Ihre Tour!
Wir empfehlen, eine Geräteprüfung über die PIEPS App durchzuführen, um weitere Informationen über die Warnung zu erhalten und gegebenenfalls den PIEPS-Support zu kontaktieren.

ER Fehler (Error): Das Gerät hat eine Fehlfunktion! Verwenden Sie das LVS-Gerät nicht! Führen Sie eine Geräteprüfung über die PIEPS App durch, um weitere Informationen über den Fehler zu erhalten und gegebenenfalls den PIEPS-Support zu kontaktieren.

AUSSCHALTEN

Zum Ausschalten des PRO IPS halten Sie die Taste **ON/OFF** 3 Sekunden gedrückt. Der Countdown wird auf dem Display angezeigt.

WECHSEL ZWISCHEN SEND UND SEARCH

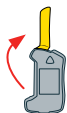

Send zu Search

Antenne ausklappen, bis sie gerade nach oben zeigt.



Search zu Send

Antenne einklappen, bis sie das Gehäuse berührt.

SEND-MODUS

Während Sie sich in einem lawinengefährdeten Gelände bewegen, muss sich das Funkgerät im SEND-Modus befinden, und die Sendekontroll-LED muss grün blinken.

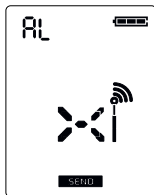

INTERFERENZEN

Alle LVS-Geräte sind sehr empfindlich gegenüber elektronischen, magnetischen und metallischen Störquellen. Daher empfehlen alle Hersteller, einen Mindestabstand zu Geräten wie Mobiltelefonen, Smartwatches, Funkgeräten, Schlüsseln, beheizten Kleidungsstücken, elektronischen Airbags, Magnetverschlüssen usw. einzuhalten.

Obwohl das PIEPS PRO IPS mit fortschrittlichen Schutztechnologien ausgestattet ist, empfehlen wir die folgenden Mindestabstände zu möglichen Störquellen:

Mindestabstand im SEND-Modus: 20 cm; Mindestabstand im SEARCH-Modus: 50 cm

IPS – INTERFERENCE PROTECTION SYSTEM IM SEND-MODUS

IPS ist eine einzigartige Technologie, die die Auswirkungen elektronischer Störungen auf das Sendegerät kontinuierlich überwacht, indem sie die Störsignale verarbeitet und sich an sie anpasst. Auf diese Weise liefert das PIEPS PRO IPS trotz auftretender Störungen eine optimale Sendeleistung.



SIGNAL VERIFICATION – SCHUTZ VOR STÖRUNGEN IM SEARCHMODUS

Die PIEPS Advanced Signal Verification zeigt nur Signale von LVS-Geräten und keine „Geistersignale“ von anderen Quellen an.



GRUPPENCHECK

Das PIEPS PRO IPS bietet zwei Modi für einen Gruppencheck. Diese ersetzen nicht die obligatorische Überprüfung des SEND- und SEARCH-Modus, sind aber nützliche Funktionen bei größeren Gruppen. Sowohl beim regulären, als auch beim Gruppencheck PRO-Modus ist die Empfangsreichweite auf 1 m begrenzt.

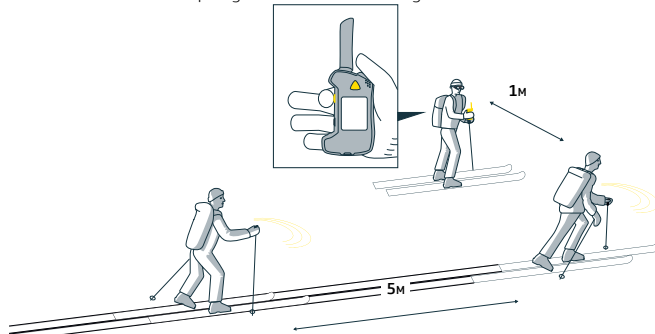

REGULÄRER MODUS

Im regulären Gruppencheckmodus können Sie testen, ob die LVS-Geräte Ihrer Gruppe korrekt senden.

Um in den regulären Gruppencheckmodus zu gelangen, klappen Sie die Antenne in die SEARCH-Position aus und drücken Sie die Taste **(ON/OFF)**. Nach dem Selbsttest drücken Sie die Taste **(FUNCTION)**, während der Countdown für den Gruppencheck aktiv ist.



Während des Gruppenchecks muss der Abstand zwischen den einzelnen Mitgliedern der Gruppe mindestens 5 m betragen. Der Modus des Gruppenchecks ist 60 Sekunden lang aktiv und wird nach Ablauf des Countdowns automatisch beendet. Um im Gruppencheck-Modus zu bleiben, drücken Sie während des Countdowns die Taste **(FUNCTION)**.

Sie können den Modus jederzeit durch Drücken der Taste **(FUNCTION)** verlassen, oder die Antenne wieder einklappen.

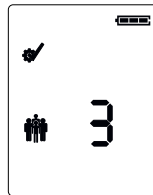



KEINE SIGNAL

Kein Signal innerhalb von 1 m Reichweite erkannt.

OK

Ergebnis des Gruppenchecks ist OK – LVS-Gerät sendet korrekt, Entfernung zum Sender wird angezeigt.

ERROR

Achtung – das geprüfte LVS-Gerät sendet nicht korrekt.

ZU VIELE SENDER IN DER NÄHE

Während der Prüfung des LVS-Geräts sollten die einzelnen Gruppenmitglieder einen Abstand von 5 m einhalten.

PRO-MODUS

Der Pro-Modus ermöglicht es dem Benutzer, sowohl eine Sende- als auch eine Empfangsprüfung durchzuführen, ohne den Gruppencheck-Modus zu verlassen. Er ist standardmäßig deaktiviert und kann über die PIEPS App aktiviert werden. Weitere Einzelheiten finden Sie in der ausführlichen Anleitung.

SEARCH

Signalsuche

Wenn Sie kein Signal empfangen und keine Hinweise auf einen Verschütteten im Lawinenkegel sehen, bewegen Sie sich schnell durch das Suchgebiet und folgen Sie dabei der angegebenen Suchstreifenbreite Ihres LVS-Geräts.

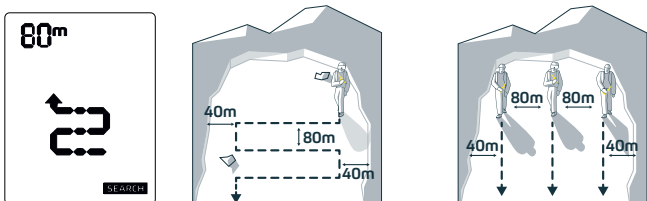

Die Suchstreifenbreite des PIEPS PRO IPS beträgt 80 m, wie auf dem Display angezeigt. Im Falle von Störsignalen zeigt das PRO IPS eine reduzierte Suchstreifenbreite an.

GROBSUCHE

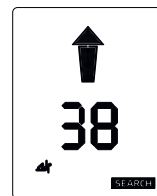
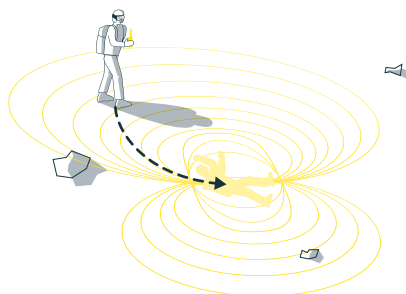

Entfernung und Richtung

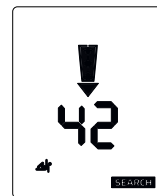

Um 180° drehen

Sobald das LVS-Gerät ein Signal empfängt, beginnt es zu vibrieren und zu piepen, wobei ein Pfeil die Richtung zum Verschütteten anzeigt. Folgen Sie der Richtungsangabe schnell und prüfen Sie, ob der Entfernungswert abnimmt. Wenn der Entfernungswert zunimmt, bewegen Sie sich in die falsche Richtung. In diesem Fall zeigt der angezeigte Pfeil auf Sie und fordert Sie auf umzudrehen.

Wenn die Entfernung zum Verschütteten weniger als 10 m beträgt, ändert sich der Richtungspfeil in einen Umriss, um Sie daran zu erinnern, die Suchgeschwindigkeit zu verringern.

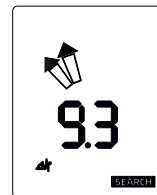

Entfernung < 10 m

FEINSUCHE

Im Umkreis von zwei Metern um das Opfer verschwindet der Richtungs Pfeil.

Bewegen Sie das LVS-Gerät langsam und so nah wie möglich über die Schneeoberfläche und folgen Sie dabei einem Kreuzmuster. Ermitteln Sie den niedrigsten Entfernungswert und beginnen Sie mit der Suche.

TIPP: Für eine bis zu 3x schnellere Fein- und Punktsuche empfehlen wir die Verwendung der PIEPS iPROBE, die mit allen LVS-Geräten kompatibel ist.

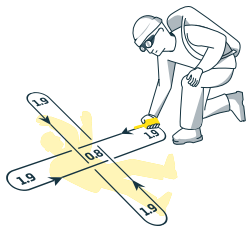

PUNKTSUCHE

Überprüfen Sie die Ergebnisse des LVS-Geräts durch systematisches Sondieren. Bei einem Treffer lassen Sie die Sonde im Schnee stecken. Benutzen Sie Ihre Schaufel, um das Opfer auszugraben, und leisten Sie erste Hilfe.

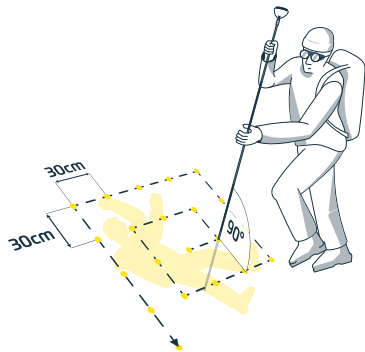

MEHRFACHVERSCHÜTTUNG

Eine Mehrfachverschüttung wird Ihnen durch die Anzahl der Verschüttetensymbole am Display angezeigt.

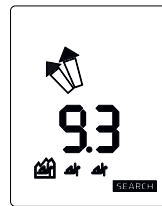
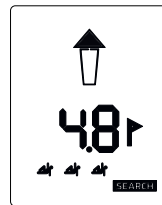
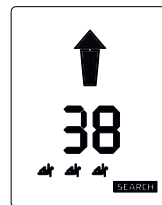
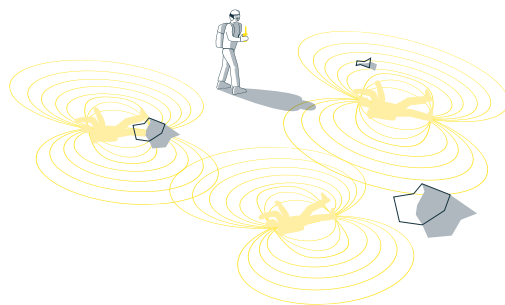

MARK

Markieren ist ab 5 m Entfernung möglich und wird durch das Verschüttetensymbol bestätigt. Das LVS-Gerät zeigt jetzt die Richtung und Entfernung zum nächststärksten Signal. Die Markierungsreichweite kann mit der PIEPS App konfiguriert werden.

Das erfolgreiche Ausblenden wird mit einem Rahmen um das Verschüttetensymbol bestätigt. Das LVS-Gerät zeigt jetzt die Richtung und Entfernung zum nächststärksten Signal. Die Markierungsreichweite kann mit der PIEPS App konfiguriert werden.

SCANNEN

Wenn Sie die Taste **SCAN** drücken, erhalten Sie einen groben Überblick über die Verschüttetensituation, indem die Anzahl der Verschütteten innerhalb bestimmter Entfernungsbereiche angezeigt wird. Über die PIEPS App kann ein detaillierter Scanmodus aktiviert werden, der die Richtung und die Entfernung für jeden Verschütteten anzeigt und eine Selektierung der Verschütteten ermöglicht.

GERÄTEMANAGEMENT MIT DER PIEPS APP

HINWEIS! Die Benutzer sind dafür verantwortlich, die Firmware ihrer LVS-Geräte auf dem neuesten Stand zu halten. PIEPS empfiehlt, zu Beginn jeder Saison und bei regelmäßiger Nutzung der Geräte monatlich nach Updates zu suchen.

AKTIVIERUNG VON BLUETOOTH® – MIT DER PIEPS APP VERBINDEN

Bluetooth und die PIEPS APP ermöglichen eine einfache Geräteverwaltung (z. B. Firmware-Update oder Gerätekonfiguration) und bieten außerdem einen praktischen Trainingsmodus.

Laden Sie die PIEPS APP herunter und verbinden Sie das PIEPS-LVS-Gerät und alle Vorteile nutzen! Verfügbar für Android und Apple.



HINWEIS! Wenn Sie die PIEPS APP bereits installiert haben, achten Sie darauf, dass Sie die aktuellste Version verwenden.

Um Bluetooth zu aktivieren, halten Sie beim Einschalten die Taste **(MARK)** gedrückt. Sobald das Bluetooth-Symbol auf dem Display angezeigt wird, können Sie die Taste **(MARK)** loslassen. Der Bluetooth-Modus wird akustisch (2 Pieps-Töne) und haptisch (2 Vibrationen) bestätigt. Um Bluetooth zu deaktivieren, drücken Sie die Taste **(FUNCTION)**.

GEFAHR! Das Gerät ist bei aktiviertem Bluetooth möglicherweise nicht in der Lage zu senden.

Verwenden Sie den Bluetooth-Modus nur für das Gerätemanagement und den Trainingsmodus. Verwenden Sie den Bluetooth-Modus niemals in lawinengefährdetem Gelände!

ALKALINE- UND LITHIUM-BATTERIE

Wechseln Sie die Batterien spätestens, wenn die Displayanzeige eine leere Batterie zeigt! Ersetzen Sie immer alle drei Batterien gleichzeitig.

Öffnen Sie das Batteriefach und setzen Sie die neuen Batterien in der richtigen Position ein. Es können Batterien des Typs Alkaline (LR03) und Lithium (FR03) verwendet werden. **Stellen Sie sicher, dass der richtige Batterietyp in der PIEPS App ausgewählt ist, da sonst die Batterieanzeige nicht korrekt funktioniert.** Standardmäßig ist Alkaline (LR03) ausgewählt.

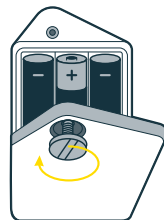

Entsorgen Sie das Gerät und die Batterien in Übereinstimmung mit den geltenden lokalen Gesetzen und Vorschriften.

BATTERIELAUFDZEIT

Symbol	Batterie-ladung	ALKALINE	LITHIUM
		400 Std. SEND	600 Std. SEND
		Batterieladung in %	Empfehlung
	3/3 voll	100–66 %	O. k.
	2/3 voll	66–33 %	O. k.
	1/3 voll	33 % – 20 Std. SEND	O. k.
	Leer	20 Std. SEND (+10 °C) + 1 Std. SEND (–10 °C)	Batteriewechsel empfohlen
	Leer, blinkend	Letzte Reserve, Gerät kann sich jederzeit ausschalten	Batterien ersetzen!

LAGERUNG

Lagern Sie das Gerät in einem trockenen Raum bei Zimmertemperatur. Nehmen Sie die Batterien bei längerer Lagerung (z. B. während der Sommermonate) heraus.

WARTUNG

Ein LVS-Gerät ist ein Sicherheitsprodukt, das extremen Bedingungen wie Minusgraden und Feuchtigkeit ausgesetzt ist. Außerdem unterliegen die Komponenten einem Alterungsprozess. PIEPS empfiehlt, Lawinenschüttelersuchgeräte 3 Jahre und 5 Jahre nach dem Kaufdatum und danach jedes Jahr zur Wartung einzusenden. Für weitere Informationen besuchen Sie pieps.com.

GARANTIEBEDINGUNGEN

Der Hersteller ist für Material und Verarbeitung des PIEPS PRO IPS für zwei Jahre ab dem Kaufdatum verantwortlich. Ausgenommen sind die Batterien, das Tragesystem und die Handschlaufe sowie Schäden, die durch unsachgemäßen Gebrauch oder Demontage des Geräts durch Unbefugte entstehen. Alle anderen Garantien und die Haftung für Folgeschäden sind ausdrücklich ausgeschlossen. Für Gewährleistungsansprüche bringen Sie bitte Ihren Kaufbeleg mit zum Verkaufsort.

TECHNISCHE DATEN

GERÄTENAME

PIEPS PRO IPS

SENDEFREQUENZ

457 kHz

SENDEFELDSTÄRKE

Max. 7 dB μ A/m (2,23 μ A/m) bei einer Entfernung von 10 m

BLUETOOTH-SENDEFREQUENZ

2.402–2.480 GHz

BLUETOOTH-SENDELEISTUNG

2,5 dBm

STROMVERSORGUNG

3 Alkaline (AAA) LR03 1,5 V oder
3 Lithium (AAA) \times FR03 1,5 V

BATTERIELEBENSDAUER (SENDE-MODUS)

400 Std. (Alkaline)
600 Std. (Lithium)

ABMESSUNGEN (L \times B \times H)

120 \times 75 \times 24 mm

SUCHSTREIFENBREITE

80 m

TEMPERATURBEREICH

-20 +45 °C

GEWICHT

212 g (inkl. Batterien)





LAGERUNGSTEMPERATURBEREICH

-25 +70 °C

Weitere wichtige Informationen, einschließlich der Konformität, finden Sie im beiliegenden Legalguide.

SYSTEM OVERVIEW

TRANSCIVER ELEMENTS

- A LCD display (backlit)
- B Antenna SEND/SEARCH
- C Protected **ON/OFF** button 
- D **FUNCTION** button 
- E **MARK** button 
- F **SCAN** button 
- G Speaker
- H Control LED
- I Battery compartment

ANTENNA POSITIONS



SEND
Antenna **folded in** completely.
Pro IPS is in **SEND mode**.



INTERMEDIATE
If antenna is in an **angled Position**.
PRO IPS is in **FEATURE mode**
and sending.



SEARCH
Antenna **extended** completely.
Pro IPS is in **SEARCH mode**.

CONTENTS

- 1x PIEPS PRO IPS
- 3x Alkaline batteries
(in battery compartment)
- 1x PIEPS PRO IPS carrying system
- 1x PIEPS Handloop
- 1x Quick Start Guide
- 1x Legal Guide
- 1x PIEPS Sticker

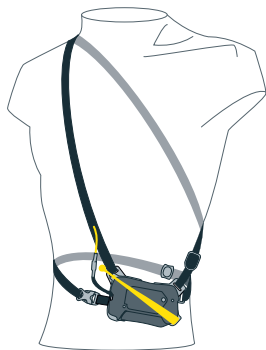

PIEPS PRO IPS

QUICK START GUIDE

THANK YOU FOR PURCHASING A PIEPS PRO IPS!

Register your device in the PIEPS App and get:

- a warranty extension from 2 to 5 years!
- important information on software updates!

PIEPS APP: GET THE MOST OUT OF YOUR TRANSCIVER

- Connect your device to the PIEPS APP via Bluetooth
- Extend warranty to 5 years
- Manage device settings easily
- Free and convenient firmware updates
- Access PIEPS know-how
- Create special training scenarios
- Detailed functionality check of your device



WARNING!

An avalanche transceiver does not protect against avalanches! To be prepared for an emergency, it is essential to practice victim rescue scenarios on a regular basis. Detailed knowledge of avalanche prevention is required before heading out in avalanche hazardous terrain. Always plan your tours thoughtfully and make sure your transceiver is in SEND mode before starting your tour. Bear in

mind that solely carrying a beacon is not enough – for a rescue, always carry a shovel and probe on your tours as well. In an emergency the basic line of action, as explained in specialist publications and material from avalanche courses, must be followed. We recommend you follow best practices and always check both SEND and SEARCH functions on your transceiver prior to each use.

CARRYING SYSTEM

We recommend using the included carrying system or an approved apparel pocket. To protect the display, carry the beacon with its display facing inwards. The transmit control LED remains visible while the beacon is stored in the carrying system. The beacon is secured in the carrying system by design after insertion and additionally fixated with the yellow strap. The carrying system must always be worn under at least one layer of clothing. This way damage or loss during a fall or avalanche can be prevented.

When wearing the beacon in an approved apparel pocket make sure that there are no other sharp, metallic, or electrical objects (e.g., keys or coins) inside that might harm or interfere with the beacon.

Slip the beacon inside the carrying system, display facing inwards and press it down slightly until it "clicks". Secure it with the yellow strap.

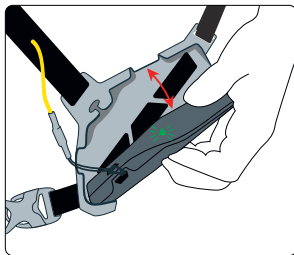

To remove the beacon open the yellow strap. Grab it with your hand and place your thumb in the middle of the upper side of the beacon. Twist the upper side of the beacon outwards away from the carrying system.

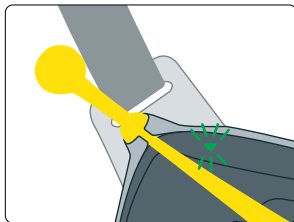

SWITCHING ON & SELF CHECK

NOTICE: Despite a comprehensive self-check, a beacon mode check (SEND check and SEARCH check) is obligatory prior to every tour! Every member of the group must verify that both the SEND and SEARCH modes are functioning correctly.

Fold out the antenna to the intermediate position, press the **(ON/OFF)** button and close the antenna until it touches the housing.

After switching on the following information is indicated on the display: firmware version (e.g. 1.0) and self check progress (arrows running from left to right), self check result (OK, W for warning, ER for error), battery capacity and battery type. After the group check countdown, the PRO IPS switches to SEND mode with the transmit control LED blinking in green and three consecutive vibration patterns.

POSSIBLE SELF CHECK RESULTS

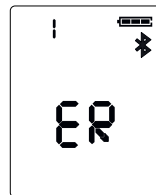
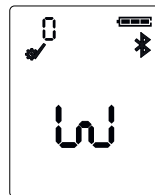

OK Self Check successful - Ready to go on tour!

W Warning - all crucial features are working properly, however some extra features (e.g., vibration motor) are disabled. Press the **(FUNCTION)** button to switch to SEND mode - ready to go on tour! We recommend performing a device check via the PIEPS App to get further information about the warning and contact the PIEPS Support if necessary.

ER Error - device has a malfunction! Do not use the beacon!
Perform a device check via the PIEPS App to get further information about the error and contact the PIEPS Support.

SWITCHING OFF

To switch off the PRO IPS hold the **(ON/OFF)** button for 3 seconds. The countdown appears on the display.

SWITCHING BETWEEN SEND & SEARCH

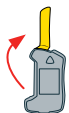

Send to Search

Fold out antenna until it is pointing straight forward.



Search to Send

Close antenna until it touches the housing.

SEND MODE

While moving in an avalanche exposed terrain the transceiver must be in SEND mode with the transmit control LED blinking in green.

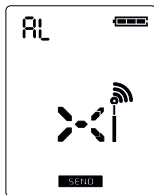

INTERFERENCES

All beacons are very sensitive to electronic, magnetic and metallic sources of interference. Therefore, all manufacturers recommend keeping a minimum distance from devices such as mobile phones, smart watches, radios, keys, heated garments, electronic airbags and magnetic closures, etc..

Despite the PIEPS PRO IPS being equipped with advanced protection technologies the following safety distances to potential interfering sources are recommended:

Minimum distance in SEND mode: 20 cm | Minimum distance in SEARCH mode: 50 cm

IPS – INTERFERENCE PROTECTION SYSTEM IN SEND MODE

IPS is a unique technology that continuously monitors the influence of electronic interferences on the transmitting device by processing and adapting to the interference signals. Hence the PIEPS PRO IPS delivers the optimal transmitting power with respect to interfering signals.



SIGNAL VERIFICATION – INTERFERENCE PROTECTION IN SEARCH MODE

The PIEPS Advanced Signal Verification only displays avalanche transceiver signals and no “ghost” signals from other sources.



GROUP CHECK

The PIEPS PRO IPS provides two options for a group check. These do not replace the standard mode check, but are useful features with larger groups. In both group check modes, the receiving range is limited to 1 m.

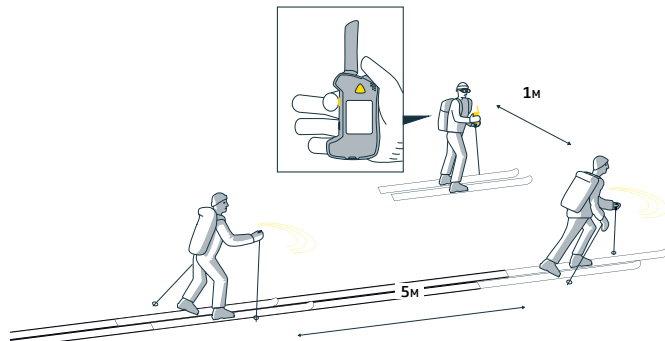

REGULAR MODE

With the regular group check mode you can test if your group's transceivers are sending correctly.

To enter the regular group check mode, fold out the antenna to SEARCH position and press the (ON/OFF) button. After self check, press the (FUNCTION) button while the group check countdown is active.



While performing the group check, the distance between the individual members of the group must be at least 5 m. The group check mode is active for 60 seconds and terminates automatically after a countdown. To remain in group check mode press the (FUNCTION) button during the countdown.

To exit at any time press the (FUNCTION) button.

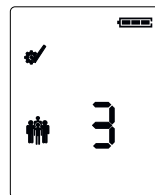



NO SIGNAL IN RANGE

No signal detected
within 1m range.



OK

Group check outcome
OK – transceiver
sending correctly,
distance to sender
is indicated.

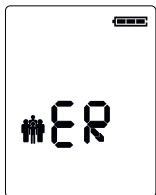

NOT OK

Caution - checked
transceiver is not
sending correctly.

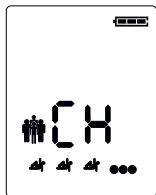

TOO MANY SENDERS TOO CLOSE

Group members
should maintain at
least 5m distance
during the transceiver
check.

PRO MODE

Pro mode allows the user to perform a transmit check as well as a receive check without exiting the group check mode. It is disabled by default and can be enable via the PIEPS app. Check the manual for more details.

SEARCH

SIGNAL SEARCH

If you do not receive a signal or see signs of a buried victim on the avalanche debris, move quickly through the search area, while minding the stated search strip width of your beacon.

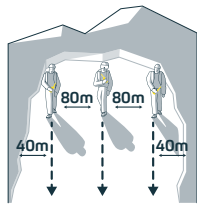
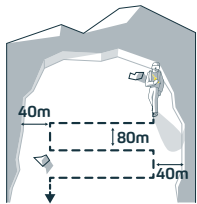

The search strip width for the PIEPS PRO IPS is 80m as indicated on the display. In the event of interfering signals, the PRO IPS will indicate a reduced search strip width.

COARSE SEARCH

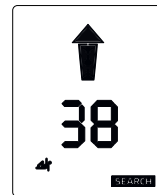
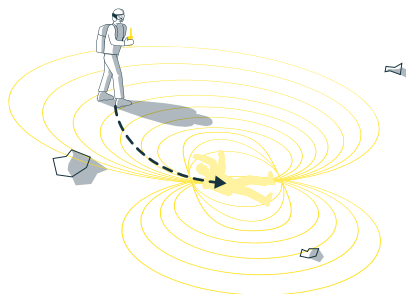

Distance and direction

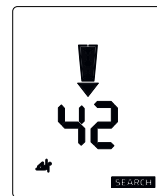

Turn around 180°

As soon as the beacon is receiving a signal, it will start to vibrate and “beep”, indicating the direction to the victim via an arrow. Follow the direction indication quickly and see if the distance value decreases. If the distance reading increases, you are moving in the wrong direction. In this case, the displayed arrowhead will point towards you, instructing you to turn around.

When the distance to the buried victim is below 10m, the direction arrow changes to outlines only, as a reminder to reduce the search speed.

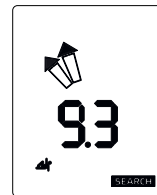

Distance < 10m

FINE SEARCH

Within two meters of the victim, the direction arrow will disappear.

Move the transceiver slowly and as close as possible over the snow surface following a cross pattern. Determine the lowest distance reading and start probing.

TIP: Be up to 3x faster by using a PIEPS iPROBE for fine search and pinpointing – compatible with all transceivers.

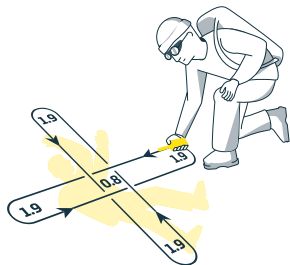

PINPOINTING

Check the beacon search results by systematic probing. On a hit, leave the probe stuck in the snow. Use your shovel to dig out the victim and provide first aid.

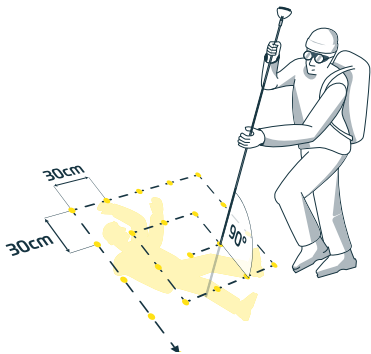

MULTIPLE BURIALS

A multiple burial is indicated on the display by the number of small human figures.

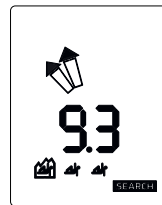
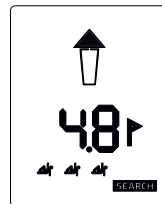
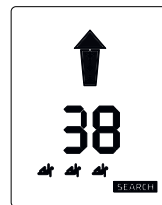
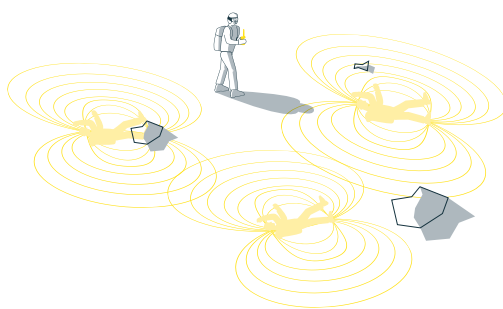

MARK

Marking is possible from a distance reading of 5 m and is indicated by the mark symbol . Press the **(MARK)** button briefly to "hide" the localized transmitter.

A successful marking is confirmed by a frame around the human figure. The transceiver will now display the direction and distance to the next strongest signal. The mark range can be configured with the PIEPS App.

SCAN

Pressing the **(SCAN)** button provides a rough overview of the burial situation by indicating the number of victims within certain distance ranges. A detailed scan mode can be enabled via the App providing direction and distance for each victim and allows victim selection.

DEVICE MANAGEMENT WITH THE PIEPS APP

NOTICE! The user is responsible for keeping their beacon firmware up to date. PIEPS recommends checking for updates at the beginning of every season, and checking monthly when equipment is in regular use.

ACTIVATE BLUETOOTH® - CONNECT TO PIEPS APP

Bluetooth and the PIEPS APP allow for straightforward device management (e.g. firmware update, device configuration) and additionally provide a handy training mode.

Get the PIEPS APP (Android Play Store, iOS App Store) connect your PIEPS beacon and take advantage of all features!



NOTICE! If the PIEPS APP is already installed, be sure to use the latest version.

To enable Bluetooth, press and hold the **(MARK)** button while switching on the beacon. As soon as the Bluetooth symbol is shown on the display, the **(MARK)** button can be released. The Bluetooth-mode is confirmed with an acoustic (2x Pieps-tone) and haptic (2x Vibra) signal. You can exit Bluetooth mode by pressing the **(FUNCTION)** button.

DANGER! Risk of a non-transmitting device due to enabled Bluetooth.

The Bluetooth mode is intended for device management and training mode only. Never use the Bluetooth mode in avalanche terrain!

BATTERY ALKALINE AND LITHIUM

Replace the batteries when the empty battery symbol appears on the display at the latest. Always replace all three batteries at once.

Open the battery compartment and be sure to insert the new batteries, facing in the correct direction. It is possible to use alkaline (LR03) or lithium (FR03) batteries. Make sure to configure the correct battery type in the PIEPS App; alkaline (LR03) is selected by default.

Dispose of the device/batteries in accordance with applicable local laws and regulations.

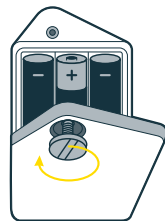

BATTERY LIFE

Symbol	Battery Level	ALKALINE	LITHIUM
		400 h SEND	600 h SEND
	3/3 full	100% - 66%	OK
	2/3 full	66% - 33%	OK
	1/3 full	33% - 20 h SEND	OK
	empty	20 h SEND (+10° C / 50° F) + 1 h SEARCH (-10° C / 14° F)	battery change recommended
	empty, blinking	Last reserve, device might turn off any moment.	replace batteries!

STORAGE

Store the device in a dry, dark place at room temperature.
Remove batteries for long term storage (e.g., over the summer).

SERVICE

A beacon is a safety product which is exposed to extreme conditions such as freezing temperatures and humidity. Furthermore, component parts are subject to aging. PIEPS recommends sending avalanche transceivers in for service at 3 years and 5 years after the date of purchase, and every year after that. For more information visit pieps.com.

WARRANTY CONDITIONS

The manufacturer is responsible for the materials and workmanship of the PIEPS PRO IPS for two years from the date of purchase. Exceptions are the batteries, carrying system and hand loop as well as any damage caused by improper use or dismantling of the unit by unauthorized persons. Any other warranties and liability for consequential damage are expressly excluded. For warranty claims, please take proof of purchase to the place of sale.

TECHNICAL SPECIFICATIONS

DEVICE NAME
PIEPS PRO IPS

TRANSMISSION FREQUENCY
457 kHz

FIELD STRENGTH

max. 7 dB μ A/m (2,23 μ A/m) at a distance of 10 m

BLUETOOTH TRANSMISSION FREQUENCY
2.402 - 2.480 GHz

BLUETOOTH TRANSMISSION POWER
2.5 dBm

POWER SUPPLY
3x Alkaline (AAA) LR03 1.5 V or
3x Lithium (AAA) FRO3 1.5 V

BATTERY LIFE (SEND MODE)
400 h (Alkaline)
600 h (Lithium)

DIMENSIONS (LxWxH)
120 x 75 x 24 mm

SEARCH STRIP WIDTH
80 m

TEMPERATURE RANGE:
-20° C to 45° C (-4° F to 113° F)





WEIGHT
212 g (incl. batteries)

STORAGE TEMPERATURE RANGE:
-25° C to 70° C (-13° F to 158° F)

More important information, including conformity can be found in the accompanying LEGAL GUIDE.

APERÇU DU SYSTÈME

ÉLÉMENTS DU DVA

- A Écran LCD (rétroéclairé)
- B Antenne SEND/SEARCH
- C Bouton (ON/OFF) protégé 
- D Bouton (FUNCTION) 
- E Bouton (MARK) 
- F Bouton (SCAN) 
- G Haut-parleur
- H LED de contrôle
- I Compartiment à piles

POSITIONS DE L'ANTENNE



SEND

L'antenne **est complètement** repliée.
Pro IPS est en **mode SEND**.



INTERMEDIATE

L'antenne est à l'**horizontale**.
PRO IPS est en **mode FEATURE**
et émet un signal.



SEARCH

L'antenne **est complètement** déployée.
Pro IPS est en **mode SEARCH**.

CONTENU

- 1x PIEPS PRO IPS
- 3x piles alcalines
(dans le compartiment à piles)
- 1x harnais PIEPS PRO IPS
- 1x dragonne PIEPS
- 1x guide de démarrage rapide
- 1x guide juridique
- 1x autocollant PIEPS

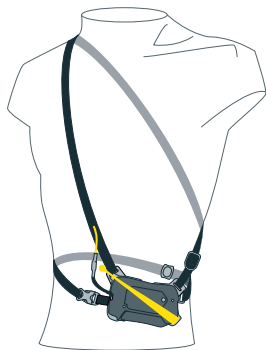

PIEPS PRO IPS

GUIDE DE DÉMARRAGE RAPIDE

MERCI D'AVOIR ACHETÉ UN PIEPS PRO IPS !

Enregistrez votre appareil dans l'app PIEPS et recevez :

- une extension de garantie de 2 à 5 ans !
- des informations importantes sur les mises à jour du logiciel !

APP PIEPS : TIREZ LE MEILLEUR DE VOTRE DVA

- Connectez votre appareil à l'APP PIEPS via Bluetooth
- Prolongez la garantie à 5 ans
- Gérez facilement les paramètres de l'appareil
- Installez les mises à jour gratuites du micrologiciel
- Accédez au savoir-faire de PIEPS
- Créez des scénarios de formation supplémentaires
- Vérifiez en détail le fonctionnement de votre appareil



ATTENTION !

Un DVA ne protège pas contre les avalanches ! Pour savoir comment réagir en cas d'urgence, il est essentiel de s'entraîner régulièrement à des scénarios de sauvetage de victimes. Renseignez-vous bien sur la prévention des avalanches avant de partir en haute montagne. Planifiez toujours vos sorties de manière réfléchie et assurez-vous que votre DVA est en mode SEND avant votre départ. Gardez à l'esprit que le port d'un DVA n'est pas suf-

fisant. Emportez toujours aussi une pelle et une sonde lors de vos sorties au cas où vous devriez effectuer un sauvetage. En cas d'urgence, suivez toujours les instructions données dans les publications spécialisées et utilisez le matériel recommandé lors des cours sur les avalanches. Nous vous conseillons de suivre les meilleures pratiques et de toujours vérifier les fonctions SEND et SEARCH de votre DVA avant chaque utilisation.

HARNAIS

Nous vous recommandons d'utiliser le harnais fourni ou une poche de vêtement dédiée. Pour protéger l'écran, transportez le DVA en tournant l'écran vers l'intérieur. La LED de contrôle de l'émission reste visible, même lorsque l'appareil est placé dans le harnais. Une fois inséré dans le harnais, l'appareil est maintenu en place et sécurisé grâce à la sangle jaune. Portez toujours le harnais sous une couche de vêtements au minimum. Cela vous évitera de perdre ou d'endommager l'appareil lors d'une chute ou d'une avalanche.

Lorsque vous portez l'appareil dans une poche de vêtement dédiée, assurez-vous qu'elle ne contient pas d'autres objets pointus, métalliques ou électroniques (clés, pièces de monnaie, téléphone portable, etc.) qui pourraient endommager ou interférer avec l'appareil.

Glissez l'appareil dans le support du harnais, l'écran tourné vers l'intérieur, et appuyez doucement jusqu'à ce qu'il soit bien en place. Bloquez-le à l'aide de la sangle jaune.

Pour retirer l'appareil, libérez la sangle jaune. Prenez l'appareil en main et placez votre pouce sur la face supérieure de l'appareil. Faites pivoter la partie supérieure de l'appareil vers l'extérieur pour le sortir de son support.

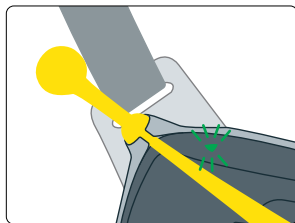
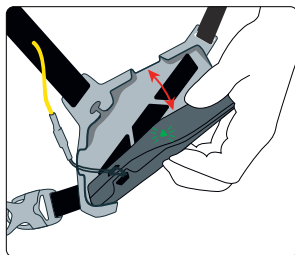

MISE EN MARCHÉ ET AUTOCONTRÔLE

REMARQUE : Après un autocontrôle complet, effectuez toujours un contrôle de la balise (contrôle SEND et contrôle SEARCH) avant chaque sortie ! Chaque membre du groupe doit vérifier que les modes SEND et SEARCH fonctionnent correctement.

Déployez l'antenne en position intermédiaire, appuyez sur le bouton **ON/OFF** et repliez l'antenne jusqu'à ce qu'elle touche le boîtier.

Lorsque l'appareil est allumé, les informations suivantes sont affichées : la version du micrologiciel (p. ex. 1.0), la progression de l'autocontrôle (flèches allant de gauche à droite), le résultat de l'autocontrôle (OK, W pour Avertissement, ER pour Erreur), le niveau de la batterie et son type. Après le contrôle de groupe, le PRO IPS passe en mode SEND : la LED du contrôle d'émission se met à clignoter en vert et le DVA vibre trois fois de suite.

MESSAGES DE L'AUTOCONTRÔLE

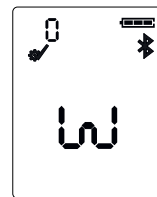

OK Autocontrôle réussi : prêt(e) pour l'aventure !

W Avertissement : toutes les fonctions essentielles fonctionnent correctement, mais certaines fonctions supplémentaires (p. ex. moteur de vibration) sont désactivées. Appuyez sur le bouton **FUNCTION** pour passer en mode SEND : vous êtes prêt(e) pour l'aventure ! Nous vous conseillons de vérifier l'appareil avec l'application PIEPS pour obtenir plus d'informations sur le message d'avertissement et, si nécessaire, de contacter le service d'assistance PIEPS.

ER Erreur : l'appareil présente un dysfonctionnement ! Ne l'utilisez pas ! Vérifiez l'appareil avec l'application PIEPS pour obtenir plus d'informations sur le message d'erreur et contactez le service d'assistance PIEPS.

EXTINCTION

Pour éteindre le PRO IPS, maintenez le bouton **ON/OFF** enfoncé pendant 3 secondes. Le décompte apparaît à l'écran.

PASSER D'UN MODE À L'AUTRE

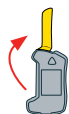

Send to Search

Déployez l'antenne jusqu'à ce qu'elle soit orientée vers le haut.



Search to Send

Repliez l'antenne jusqu'à ce qu'elle touche le boîtier.

MODE SEND

Lorsque vous vous déplacez sur un terrain propice aux avalanches, le DVA doit être en mode SEND et la LED de contrôle d'émission doit être verte et clignoter.

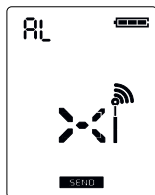

INTERFÉRENCES

Toutes les balises sont très sensibles aux sources d'interférences électroniques, magnétiques et métalliques. Par conséquent, tous les fabricants recommandent de maintenir une distance minimale avec les appareils tels que les téléphones portables, les montres connectées, les radios, les clés, les vêtements chauffants, les airbags électroniques, les fermetures magnétiques, etc.

Bien que le PIEPS PRO IPS soit équipé de technologies de protection avancées, nous recommandons de respecter les distances minimales suivantes par rapport aux sources potentielles d'interférences : Distance minimale en mode SEND : 20 cm | Distance minimale en mode SEARCH : 50 cm

IPS - SYSTÈME DE PROTECTION CONTRE LES INTERFÉRENCES EN MODE SEND

IPS est une technologie unique qui surveille en permanence les effets des interférences électroniques sur le DVA en traitant les signaux d'interférence et en s'y adaptant. Ainsi, le PIEPS PRO IPS fournit une puissance d'émission optimale malgré les interférences.



VÉRIFICATION DU SIGNAL - PROTECTION CONTRE LES INTERFÉRENCES EN MODE SEARCH

Le PIEPS Advanced Signal Verification n'affiche que les signaux d'avalanche et aucun signal « fantôme » provenant d'autres sources.



CONTRÔLE DE GROUPE

Le PIEPS PRO IPS offre deux options pour un contrôle de groupe. Ces options ne remplacent pas le contrôle en mode standard, mais sont utiles pour les groupes plus importants. Dans les deux modes de contrôle de groupe, la portée de réception est limitée à 1 mètre.

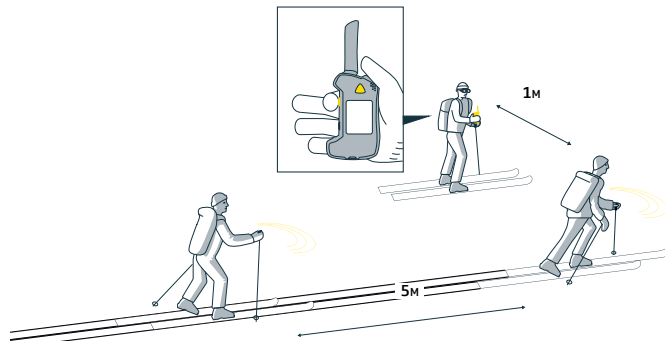

MODE NORMAL

Le mode de contrôle de groupe normal vous permet de vérifier si les DVA de votre groupe émettent correctement.

Pour entrer dans le mode de contrôle de groupe normal, déployez l'antenne en position SEARCH et appuyez sur le bouton (ON/OFF). Après l'autocontrôle, appuyez sur le bouton (FUNCTION) pendant que le compte à rebours du contrôle de groupe est actif.



Pendant le contrôle de groupe, la distance entre les membres du groupe doit être d'au moins 5 m. Le mode de contrôle de groupe est actif pendant 60 secondes et se termine automatiquement une fois le décompte terminé. Pour rester en mode contrôle de groupe, appuyez sur le bouton (FUNCTION) pendant le décompte.

Pour quitter le mode, appuyez sur le bouton (FUNCTION).

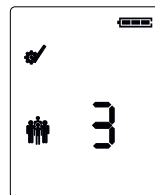

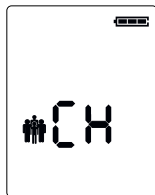

PAS DE SIGNAL

Aucun signal n'est détecté dans un rayon de 1 m.



OK

Contrôle de groupe OK - Le DVA émet correctement, la distance par rapport à l'émetteur est indiquée.

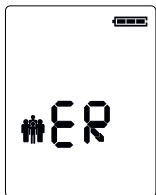

PAS OK

Attention - Le DVA vérifié n'émet pas correctement.

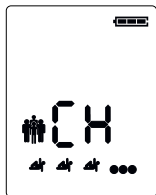

TROP D'ÉMETTEURS

TROP PROCHES
Les membres du groupe doivent être à une distance d'au moins 5 m pendant le contrôle du DVA.

MODE PRO

Le mode Pro permet à l'utilisateur de contrôler l'émission et la réception sans quitter le mode de contrôle de groupe. Il est désactivé par défaut et peut être activé via l'application PIEPS. Consultez le manuel pour plus de détails.

SEARCH

RECHERCHE DE SIGNAL

Si vous ne recevez pas de signal ou si vous voyez des signes d'une victime ensevelie dans les éboulis d'une avalanche, déplacez-vous rapidement dans la zone de recherche, tout en suivant la largeur de recherche indiquée par votre balise.

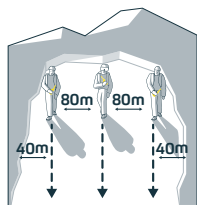
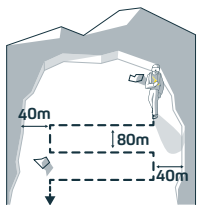
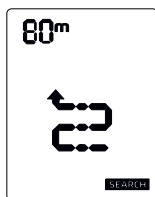

La largeur de la bande de recherche du PIEPS PRO IPS est de 80 m, comme indiqué sur l'écran. En cas de signaux d'interférence, le PRO IPS indiquera une largeur de bande de recherche restreinte.

RECHERCHE GROSSIÈRE

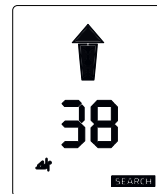
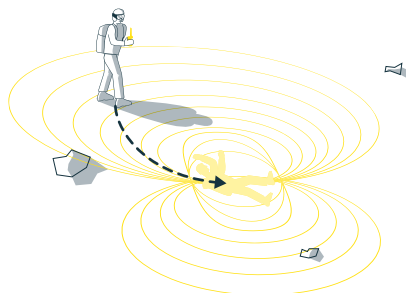

Distance et direction

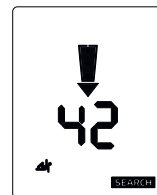

Faites demi-tour

Dès que la balise reçoit un signal, elle se met à vibrer et à émettre des tonalités. Une flèche indique la direction à suivre pour trouver la victime. Suivez rapidement l'indication à l'écran et vérifiez si la distance indiquée diminue. Si la distance augmente, vous vous déplacez dans la mauvaise direction. Dans ce cas, la flèche à l'écran pointe vers vous et vous demande de faire demi-tour.

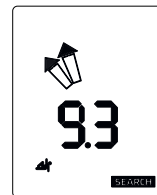

Distance < 10 m

Lorsque la distance par rapport à la victime ensevelie est inférieure à 10 m, plusieurs flèches pointant vers l'extérieur apparaissent et vous rappellent de ralentir.

RECHERCHE PRÉCISE

À moins de deux mètres de la victime, la flèche de direction disparaît.

Déplacez le DVA lentement et le plus près possible de la surface de la neige en suivant un schéma en croix. Déterminez la zone de recherche de la victime et commencez à sonder.

CONSEIL : Triplez votre vitesse en utilisant une sonde PIEPS iPROBE pour une recherche de précision. Celle-ci est compatible avec tous les DVA.

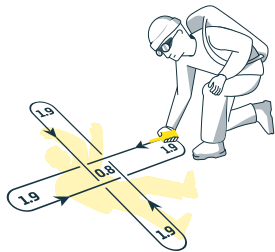

LOCALISATION

Vérifiez les résultats de recherche indiqués par la balise en effectuant un sondage systématique. En cas de succès, laissez la sonde plantée dans la neige. Utilisez votre pelle pour dégager la victime et lui prodiguer les premiers soins.

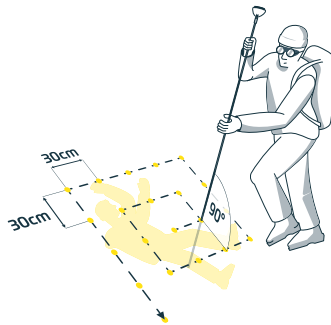

PLUSIEURS VICTIMES

Si plusieurs victimes sont ensevelies, l'écran affiche le nombre de silhouettes correspondant aux personnes à rechercher.

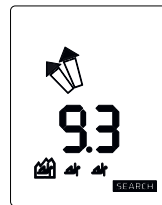
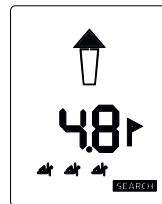
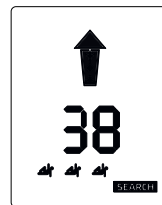
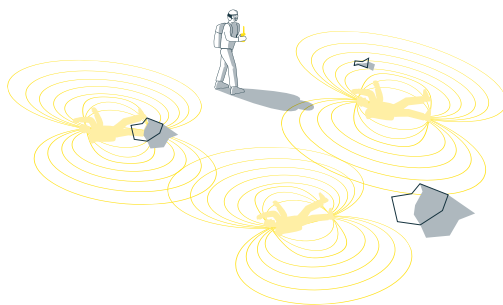

MARQUAGE

Le marquage est possible à partir d'une distance de 5 mètres et est indiqué par le symbole **↑**. Appuyez brièvement sur le bouton **(MARK)** pour « cacher » l'émetteur localisé.

Un marquage réussi est confirmé par un cadre autour de la silhouette humaine. Le DVA affiche alors la direction et la distance jusqu'au prochain signal le plus fort. La portée du marquage peut être configurée à l'aide de l'application PIEPS.

SCAN

En appuyant sur le bouton **(SCAN)**, vous aurez un aperçu de l'endroit où la(les) victime(s) est(sont) ensevelie(s) et du nombre de victimes se trouvant à une certaine distance. Vous pouvez activer un mode SCAN détaillé via l'application PIEPS. Celui-ci vous indiquera la direction et la distance pour chaque victime, et permettra la sélection des victimes.

GESTION DES APPAREILS À L'AIDE DE L'APPLI PIEPS

REMARQUE ! Chaque utilisateur est responsable de la mise à jour du micrologiciel de son appareil. PIEPS recommande de vérifier les mises à jour au début de la saison et, chaque mois, lorsque vous utilisez l'appareil régulièrement.

ACTIVER LE BLUETOOTH® - SE CONNECTER À L'APPLICATION PIEPS

Le Bluetooth et l'application PIEPS permettent une gestion simple et directe de l'appareil (mises à jour logicielles, configuration de l'appareil, etc.) et fournissent également un mode d'entraînement pratique. Téléchargez l'APP PIEPS dans l'Android Play Store ou l'iOS App Store, connectez-vous votre appareil PIEPS et profitez de toutes ses fonctionnalités !



REMARQUE ! Si vous avez déjà installé l'APP PIEPS, assurez-vous de toujours disposer de la dernière version.

Pour activer le Bluetooth, appuyez sur le bouton **(MARK)** et maintenez-le enfoncé pendant que vous allumez la balise. Dès que le symbole Bluetooth apparaît sur l'écran, vous pouvez relâcher le bouton **(MARK)**. Le mode Bluetooth est confirmé par un signal acoustique (2 tonalités Pieps) et vibratoire (2 vibrations). Vous pouvez quitter le mode Bluetooth en appuyant sur le bouton **(FUNCTION)**.

DANGER ! Risque de non-émission de l'appareil en raison de l'activation du Bluetooth.

Le mode Bluetooth est uniquement destiné à la gestion de l'appareil et à l'entraînement. N'utilisez jamais le mode Bluetooth en zone à risque d'avalanche !

PILES ALCALINES ET PILES AU LITHIUM

Remplacez les piles au plus tard lorsque le symbole de la pile vide apparaît sur l'écran. Remplacez toujours les trois piles en même temps.

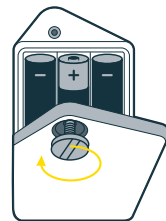

Ouvrez le compartiment à piles et insérez les nouvelles piles dans le bon sens.

Vous pouvez utiliser soit des piles alcalines (LR03), soit des piles au lithium (FR03). Assurez-vous de configurer le bon type de piles dans l'application PIEPS : les piles alcalines (LR03) sont sélectionnées par défaut.

Éliminez l'appareil/les piles conformément aux lois et réglementations en vigueur dans votre pays.

DURÉE DE VIE DES PILES

Symbole	Niveau de batterie	ALCALINE	LITHIUM
		400 h D'ÉMISSION	600 h D'ÉMISSION
	3/3	100 % – 66 %	OK
	2/3	66 % – 33 %	OK
	1/3	33 % – 20 h SEND	OK
	vide	20 h SEND (+10° C / 50° F) + 1 h SEARCH (-10° C / 14° F)	Changement de piles recommandé
	vide, clignote	Dernière réserve, l'appareil peut s'éteindre à tout moment.	Veuillez remplacer les piles !

CONSERVATION

Conservez l'appareil dans un endroit sec, à l'abri de la lumière et à température ambiante. Retirez les piles pour un stockage prolongé (p. ex. pendant l'été).

MAINTENANCE

Un DVA est un produit de sécurité qui est exposé à des conditions extrêmes telles que le gel et l'humidité. De plus, ses composants sont sujets au vieillissement. PIEPS recommande une maintenance des DVA 3 ans et 5 ans après la date d'achat, et chaque année par la suite. Pour plus d'informations, rendez-vous sur pieps.com.

CONDITIONS DE GARANTIE

Le fabricant est responsable des matériaux et de la fabrication du PIEPS PRO IPS pendant deux ans à compter de la date d'achat. Sont exclus les piles, le harnais et la dragonne, ainsi que tout dommage causé par une utilisation inappropriée ou un démontage de l'appareil par des personnes non autorisées. Toute autre garantie et toute responsabilité pour des dommages indirects sont expressément exclues. Pour toute demande de garantie, veuillez présenter votre preuve d'achat au revendeur.

DONNÉES TECHNIQUES

NOM DE L'APPAREIL

PIEPS PRO IPS

FRÉQUENCE DE TRANSMISSION

457 kHz

INTENSITÉ DU CHAMP

max. 7 dB μ A/m (2,23 μ A/m) à une distance de 10 m

FRÉQUENCE DE TRANSMISSION BLUETOOTH

2,402 - 2,480 GHz

PUISSANCE DE TRANSMISSION BLUETOOTH

2,5 dBm

ALIMENTATION

3 piles alcalines (AAA) LR03 1,5 V ou
3 piles lithium (AAA) FR03 1,5 V

DURÉE DE VIE DES PILES (MODE ÉMISSION)

400 h (alcaline)
600 h (lithium)

DIMENSIONS (LxLxH)

120 x 75 x 24 mm

LARGEUR DE LA BANDE DE RECHERCHE

80 m

PLAGE DE TEMPÉRATURE (UTILISATION) :

-20 °C à 45 °C (-4 °F à 113 °F)

POIDS

212 g (piles incluses)





PLAGE DE TEMPÉRATURE (CONSERVATION) :

-25 °C à 70 °C (-13 °F à 158 °F)

De plus amples informations, notamment sur la conformité, figurent dans le GUIDE JURIDIQUE ci-joint.

PANORAMICA DEL SISTEMA

ELEMENTI DELL'ARTVA

- A Display LCD (retroilluminato)
- B Antenna SEND/RICERCA
- C Pulsante protetto **ON/OFF** 
- D Pulsante **FUNZIONE** 
- E Pulsante **CONTRASSEGNO** 
- F Pulsante **SCANSIONE** 
- G Altoparlante
- H LED di controllo
- I Vano batterie

POSIZIONI DELL'ANTENNA



SEND

L'antenna è **completamente** ripiegata.
Il PRO IPS è in **modalità SEND**.



INTERMEDIA

L'antenna è in **posizione angolata**.
Il PRO IPS è in **modalità SELETTIVA**
e sta trasmettendo.



RICERCA

L'antenna è **completamente** estesa.
Il PRO IPS è in **modalità RICERCA**.

CONTENUTO

- 1x PIEPS PRO IPS
- 3x Batterie alcaline
(nel vano batterie)
- 1x Sistema di trasporto PIEPS PRO IPS
- 1x Cordino PIEPS
- 1x Guida rapida
- 1x Guida normativa
- 1x Adesivo PIEPS

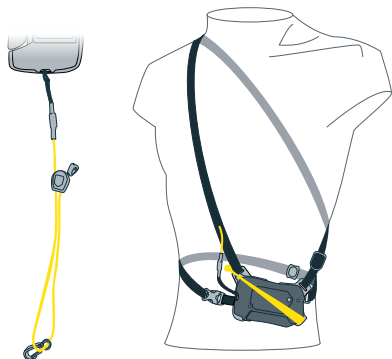

PIEPS PRO IPS

GUIDA RAPIDA

GRAZIE PER AVER ACQUISTATO UN PIEPS PRO IPS!

Registrate il dispositivo nell'app PIEPS per ottenere:

- Estensione della garanzia da 2 a 5 anni.
- Informazioni importanti sugli aggiornamenti del software.

APP PIEPS: PER OTTENERE IL MASSIMO DALL'ARTVA

- Connessione del dispositivo all'app PIEPS tramite Bluetooth
- Garanzia estesa a 5 anni
- Facile gestione delle impostazioni del dispositivo
- Comodi aggiornamenti del firmware gratuiti
- Accesso alle risorse didattiche di PIEPS
- Creazione di speciali situazioni di esercitazione
- Controllo dettagliato delle funzionalità del dispositivo



AVVERTENZA.

Un ARTVA non protegge dalle valanghe! Per essere preparati a un'eventuale emergenza è indispensabile esercitarsi regolarmente nelle situazioni di soccorso delle vittime. È necessario acquisire una conoscenza dettagliata della prevenzione delle valanghe, prima di avventurarsi in terreno soggetti a valanghe. Pianificare sempre con cura le uscite e verificare che l'ARTVA sia in modalità SEND, prima di partire. Tenere presente che avere con sé un dispositivo di ricerca non è

sufficiente: occorre portare sempre una pala e una sonda, in ogni uscita, da utilizzare in situazioni di soccorso. In caso di emergenza si dovrà seguire la linea di azione di base, spiegata nelle pubblicazioni specialistiche e nel materiale fornito in occasione di corsi relativi alle valanghe. Consigliamo di seguire le procedure consigliate e di controllare sempre le funzioni di SEND e RICERCA sull'ARTVA, prima di ogni utilizzo.

SISTEMA DI TRASPORTO

È consigliabile utilizzare il sistema di trasporto in dotazione o tenere il dispositivo in una tasca approvata per attrezzature. Per proteggere il display, tenere il dispositivo di ricerca con il display rivolto verso l'interno. Il LED di controllo della trasmissione rimane visibile quando il dispositivo di ricerca è riposto nel sistema di trasporto. Il suo design assicura la protezione del dispositivo di ricerca nel sistema di trasporto dopo l'inserimento e lo trattiene in posizione grazie alla cinghia gialla. Il sistema di trasporto deve essere sempre indossato sotto almeno uno strato di abbigliamento, per non perderlo o danneggiarlo in caso di caduta o valanga.

Quando si tiene il dispositivo in una tasca approvata per attrezzature, verificare che questa non contenga altri oggetti appuntiti, metallici o elettronici (ad esempio chiavi, monete, telefono) che potrebbero danneggiare il dispositivo o interferire con il suo funzionamento.

Inserire il dispositivo di ricerca nel sistema di trasporto con il display rivolto verso l'interno e premerlo delicatamente fino a quando emette un "clic". Fissarlo con la cinghia gialla.

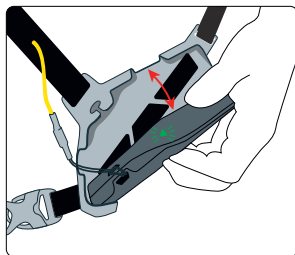

Per rimuovere il dispositivo di ricerca, aprire la cinghia gialla. Afferrare il dispositivo di ricerca con la mano e posizionare il pollice al centro del suo lato superiore. Ruotare il lato superiore del dispositivo di ricerca verso l'esterno allontanandolo dal sistema di trasporto.

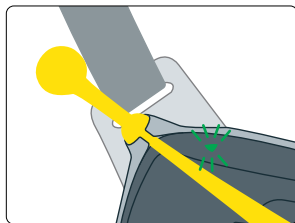

ACCENSIONE E AUTOVERIFICA

AVVISO: dopo l'autoverifica completa, eseguire sempre un controllo della modalità del dispositivo (sia modalità SEND che modalità RICERCA) prima di ogni uscita. Ogni membro del gruppo deve verificare che le modalità SEND e RICERCA funzionino entrambe correttamente.

Estendere l'antenna fino alla posizione intermedia, premere il pulsante **ON/OFF** e [chiudere/ripiegare] l'antenna in modo che tocchi l'alloggiamento.

Quando si accende il dispositivo vengono visualizzate le seguenti informazioni: versione del firmware (ad esempio, 1.0) e stato di avanzamento dell'autoverifica (freccia da sinistra a destra), risultato dell'autoverifica (OK, W per avviso, ER per errore), capacità delle batterie e tipo di batterie. Dopo il conto alla rovescia del controllo di gruppo, il PRO IPS passa alla modalità SEND: il LED di controllo della trasmissione inizia a lampeggiare in verde e vibra tre volte in successione.

POSSIBILI RISULTATI DELL'AUTOVERIFICA

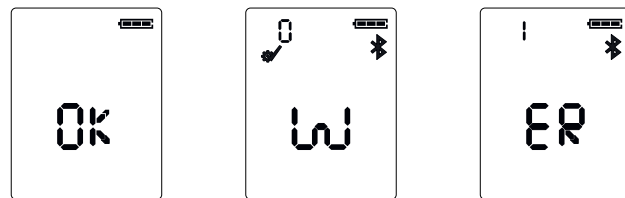

OK Autoverifica riuscita: ora si può partire!

W Avvertenza: tutte le caratteristiche fondamentali funzionano correttamente, ma alcune caratteristiche opzionali (ad esempio, motore vibrante) sono disabilitate. Premere il pulsante **FUNZIONE** per passare alla modalità SEND: ora si può partire! È consigliabile eseguire un controllo del dispositivo utilizzando l'app PIEPS per ottenere ulteriori informazioni sull'avvertenza e, necessario, rivolgersi al servizio di assistenza di PIEPS.

ER Errore: il dispositivo non funziona correttamente! Non utilizzare il dispositivo di ricerca! Eseguire un controllo del dispositivo tramite l'app PIEPS per ottenere ulteriori informazioni sull'errore e rivolgersi al servizio di assistenza di PIEPS.

SPEGNIMENTO

Per spegnere il PRO IPS, tenere premuto il pulsante **ON/OFF** per 3 secondi. Sul display viene visualizzato il conto alla rovescia.

PASSAGGIO DA INVIO A RICERCA

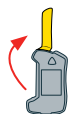

Da INVIO a RICERCA

Aprire l'antenna affinché sia dritta e orientata verso l'alto.



Da RICERCA a INVIO

Chiudere l'antenna in modo che tocchi l'alloggiamento.

MODALITÀ SEND

Quando ci si sposta su un terreno esposto a valanghe, l'ARTVA deve essere in modalità SEND con il LED di controllo della trasmissione che lampeggia in verde.

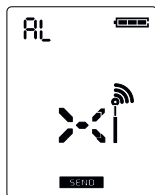

INTERFERENZE

Tutti i dispositivi di ricerca in valanga sono molto sensibili alle interferenze elettroniche, magnetiche e metalliche. Tutti i produttori consigliano quindi di rimanere a una distanza minima da dispositivi come telefoni cellulari, smartwatch, radio, chiavi, indumenti riscaldati, airbag elettronici, chiusure magnetiche ecc.

Il PIEPS PRO IPS è dotato di tecnologie di protezione avanzate, ma consigliamo di rimanere alle seguenti distanze minime dalle possibili fonti di interferenza: Distanza minima in modalità SEND: 20 cm | Distanza minima in modalità RICERCA: 50 cm

IPS - SISTEMA DI PROTEZIONE DALLE INTERFERENZE IN MODALITÀ SEND

L'esclusiva tecnologia IPS controlla costantemente gli effetti delle interferenze elettroniche sul dispositivo trasmettente elaborando i segnali di interferenza e adattandosi a essi. Il PIEPS PRO IPS ha quindi una potenza di trasmissione ottimale, indipendentemente dalle eventuali interferenze.



VERIFICA DEL SEGNALE - PROTEZIONE DALLE INTERFERENZE IN MODALITÀ RICERCA

Il sistema di verifica avanzata del segnale di PIEPS consente di visualizzare solo i segnali effettivi dell'ARTVA escludendo i segnali "fantasma" di altre fonti.



CONTROLLO DEI GRUPPI

Il PIEPS PRO IPS prevede due opzioni per il controllo dei gruppi. Non sostituiscono il controllo standard, ma sono funzionalità utili nel caso di gruppi numerosi. In entrambe le modalità di controllo dei gruppi, la portata di ricezione è limitata a 1 m.

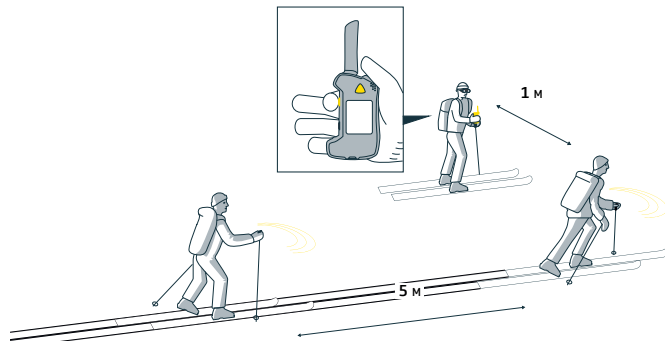

MODALITÀ NORMALE

La modalità di controllo dei gruppi normale consente di verificare se gli ARTVA del gruppo stanno inviando i segnali correttamente.

Per accedere alla modalità di controllo dei gruppi normale, piegare l'antenna nella posizione di RICERCA e premere il pulsante **ON/OFF**. Dopo l'autoverifica, premere il pulsante **FUNZIONE** mentre il conto alla rovescia del controllo del gruppo è attivo.



Durante il controllo di un gruppo, la distanza tra i singoli membri del gruppo deve essere di almeno 5 metri. La modalità di controllo dei gruppi rimane attiva per 60 secondi e termina automaticamente dopo il conto alla rovescia. Per rimanere nella modalità di controllo dei gruppi premere il pulsante **FUNZIONE** durante il conto alla rovescia.

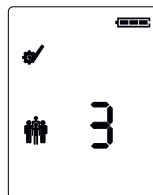

Per uscire, premere in qualsiasi momento il pulsante **FUNZIONE**.



**NESSUN SEGNALE
ENTRO LA PORTATA
DEL DISPOSITIVO**
Nessun segnale
rilevato entro 1 m.

OK
Risultato controllo
gruppo OK – Invio
del segnale da
parte dell'ARTVA
corretto; viene
indicata la distanza
dalla persona che
trasmette.

NON OK
Attenzione –
L'ARTVA controllato
non invia il segnale
correttamente.

**TROPPI UTENTI
TRASMETTONO
IN UNO SPAZIO
RISTRETTO**
I membri del gruppo
devono allontanarsi di
almeno 5 m durante il
controllo dell'ARTVA.

MODALITÀ PRO

La modalità Pro consente di controllare la trasmissione e la ricezione senza uscire dalla modalità di controllo dei gruppi. È disabilitata per impostazione predefinita; si può abilitare tramite l'app PIEPS. Per ulteriori dettagli, consultare il manuale/la guida.

RICERCA

RICERCA DEL SEGNALE

Se non si riceve alcun segnale o non si individuano sui detriti della valanga segni di una persona sepolta, spostarsi rapidamente nell'area seguendo la larghezza della fascia di ricerca indicata del dispositivo di ricerca.

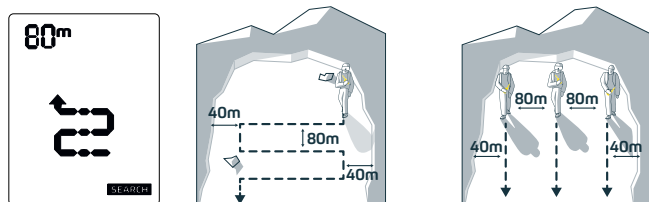

La larghezza della fascia di ricerca del PIEPS PRO IPS è di 80 m, come mostrato sul display. In caso di interferenze il PRO IPS indicherà una larghezza inferiore per la fascia di ricerca.

RICERCA GROSSOLANA

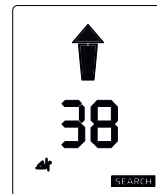
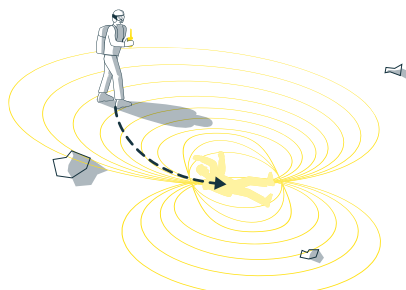

Distanza e direzione

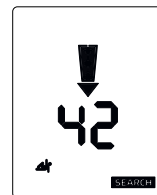

Ruotare di 180°

Quando il dispositivo di ricerca riceve un segnale inizia a vibrare ed emette un segnale acustico; una freccia indica la direzione della vittima. Seguire rapidamente la direzione indicata e verificare se il valore della distanza diminuisce. Se il valore della distanza aumenta, ci si sta muovendo nella direzione sbagliata. In tal caso, la freccia visualizzata sarà orientata verso l'utente, indicando che deve girarsi.

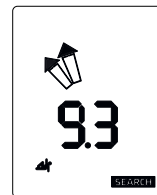

Distanza <10 m

RICERCA PRECISA

A meno di due metri dalla vittima la freccia di direzione scompare.

Muovere l'ARTVA lentamente, quanto più vicino possibile alla superficie innevata, seguendo traiettorie a croce. Individuare la lettura della distanza minima e iniziare a sondare.

SUGGERIMENTO: è possibile triplicare la velocità utilizzando per la ricerca e l'individuazione una sonda PIEPS iPROBE, compatibile con tutti gli ARTVA.

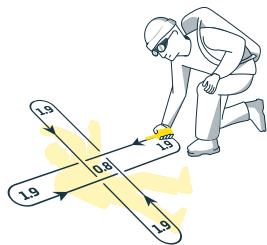

INDIVIDUAZIONE

Controllare i risultati della ricerca del dispositivo inserendo la sonda in modo sistematico. In caso di contatto, lasciare la sonda inserita nella neve. Con la pala, estrarre la vittima e fornire i primi soccorsi.

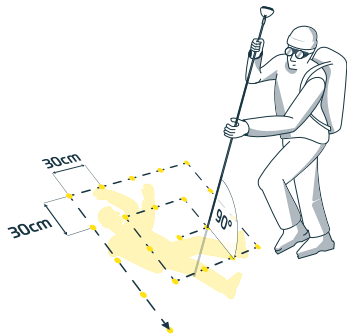

PIÙ VITTIME SEPOLTE

Se le vittime sepolte sono più di una, sul display compaiono diverse piccole figure umane.

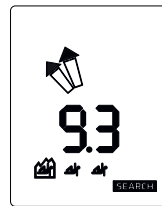
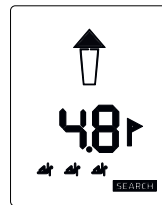
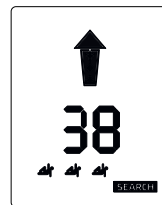
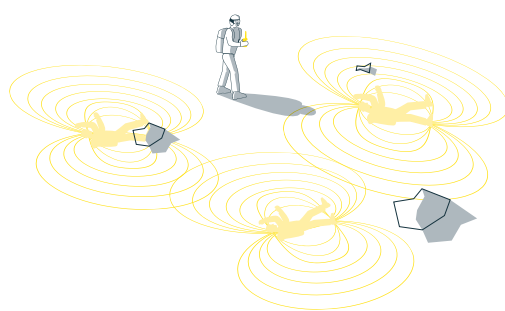

CONTRASSEGNO

I contrassegni si possono inserire da un valore di distanza di 5 m e sono indicati dal simbolo della bandierina . Premere brevemente il pulsante **CONTRASSEGNO** per "nascondere" il trasmettitore localizzato.

Un contrassegno ben posizionato è confermato da una cornice intorno alla figura umana. Ora l'ARTVA visualizzerà la direzione e la distanza dal segnale più intenso successivo. L'intervallo di applicazione dei contrassegni si può configurare con l'app PIEPS.

SCANSIONE

Premendo il pulsante **SCANSIONE** si ottiene una panoramica generale delle posizioni delle vittime, il cui numero viene indicato entro determinati intervalli di distanza. È possibile attivare una modalità di scansione dettagliata tramite l'app PIEPS, per visualizzare la direzione e la distanza per ogni vittima e selezionare le singole vittime.

GESTIONE DEL DISPOSITIVO CON L'APP PIEPS

AVVISO. Rientra nella responsabilità degli utenti tenere aggiornato il firmware del proprio dispositivo di ricerca in valanga. PIEPS consiglia di verificare la presenza di aggiornamenti all'inizio di ogni stagione e di controllare ogni mese quando si sua regolarmente l'attrezzatura.

ATTIVAZIONE BLUETOOTH® – CONNESSIONE ALL'APP PIEPS

Il Bluetooth e l'app PIEPS consentono di gestire in modo e semplice e diretto il dispositivo (ad esempio, per l'aggiornamento del firmware, la configurazione del dispositivo...) e forniscono inoltre una comoda modalità di esercitazione. Scaricando l'app PIEPS (Android Play Store, iOS App Store) e collegando il proprio dispositivo di ricerca PIEPS sarà possibile utilizzarne al meglio tutte le funzionalità.



AVVISO. Se l'app PIEPS è già installata, utilizzare sempre la versione più recente.

Per attivare la connettività Bluetooth, tenere premuto il pulsante **CONTRASSEGNO** mentre si accende il dispositivo di ricerca. Quando il simbolo del Bluetooth è visibile sul display è possibile rilasciare il pulsante **CONTRASSEGNO**. La modalità Bluetooth è confermata da un segnale acustico (2 toni Pieps) e da uno tattile (2 vibrazioni). Per uscire dalla modalità Bluetooth, premere il pulsante **FUNZIONE**.

PERICOLO! Quando la connettività Bluetooth è abilitata, il dispositivo potrebbe non trasmettere il segnale.

La modalità Bluetooth deve essere utilizzata solo per la gestione del dispositivo e per la modalità di esercitazione. Non utilizzare mai la modalità Bluetooth in caso di valanghe!

BATTERIE ALCALINE E AL LITIO

Sostituire le batterie al più tardi quando sul display viene visualizzato il simbolo della batteria scarica. Sostituire sempre le tre batterie contemporaneamente.

Aprire il vano batterie e inserire le nuove batterie rispettando la polarità. Si possono utilizzare batterie alcaline (LR03) e al litio (FR03). È necessario configurare nell'app PIEPS il tipo di batterie corretto; per impostazione predefinita sono selezionate le batterie alcaline (LR03).

Smaltire il dispositivo e le batterie ai sensi delle leggi e delle norme locali vigenti.

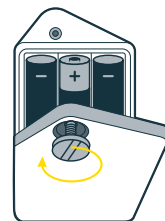

DURATA DELLE BATTERIE

Simbolo	Livello delle batterie	ALCALINE	AL LITIO
		400 h IN MOD. SEND	600 h IN MOD. SEND
	3/3 carica	100% – 66%	OK
	2/3 carica	66% – 33%	OK
	1/3 carica	33% – 20 h SEND	OK
	Scarica	20 h in mod.SEND (+10 °C) + 1 h in mod. RICERCA (-10 °C)	È consigliabile sostituire le batterie
	Scarica, lampeggiante	Ultime riserve; il dispositivo può spegnersi improvvisamente	Sostituire le batterie!

CONSERVAZIONE

Conservare il dispositivo in un luogo asciutto e al riparo dalla luce, a temperatura ambiente. Rimuovere le batterie se rimane inutilizzato a lungo (ad esempio, in estate).

ASSISTENZA

Un dispositivo di ricerca in valanga è un prodotto di sicurezza che viene esposto a condizioni estreme, come bassissime temperature e umidità intensa. I suoi componenti inoltre sono soggetti a invecchiamento. PIEPS consiglia di inviare gli ARTVA per valanghe al servizio di manutenzione 3 anni e 5 anni dopo la data di acquisto, dopodiché ogni anno. Ulteriori informazioni sono disponibili all'indirizzo pieps.com.

CONDIZIONI DELLA GARANZIA

Il produttore garantisce i materiali e la lavorazione dell'unità PIEPS PRO IPS per due anni dalla data di acquisto. Rientrano nella copertura della garanzia le batterie, il sistema di trasporto e il cordino, nonché gli eventuali danni causati da uso improprio o dallo smontaggio dell'unità da parte di persone non autorizzate. Sono espressamente escluse tutte le altre garanzie e responsabilità per danni conseguenti. Per le richieste in garanzia, fornire la prova di acquisto al punto vendita.

SPECIFICHE TECNICHE

NOME DEL DISPOSITIVO

PIEPS PRO IPS

FREQUENZA DI TRASMISSIONE

457 kHz

INTENSITÀ DEL CAMPO

Max 7 dB μ A/m (2,23 μ A/m) a una distanza di 10 m

FREQUENZA DI TRASMISSIONE BLUETOOTH

2,402-2,480 GHz

POTENZA DI TRASMISSIONE BLUETOOTH

2,5 dBm

ALIMENTAZIONE

3x batterie alcaline (AAA) LR03 1,5 V o

3x batterie al litio (AAA) FR03 1,5 V

DURATA DELLE BATTERIE (MODALITÀ SEND)

400 h (alcaline)

600 h (al litio)

DIMENSIONI (LxPxA)

120 x 75 x 24 mm

LARGHEZZA FASCIA DI RICERCA

80 m

INTERVALLO DI TEMPERATURA:

Da -20 °C a 45 °C

PESO

212 g (batterie incluse)





TEMPERATURA DI CONSERVAZIONE:

Da -25 °C a 70 °C

Altre informazioni importanti, tra cui quelle sulla conformità, sono disponibili nella GUIDA NORMATIVA allegata.

DESCRIPCIÓN DEL SISTEMA

ELEMENTOS DE LA BALIZA

- A Pantalla LCD (retroiluminada)
- B BÚSQUEDA/TRANSMISIÓN antena
- C Botón **ON/OFF** protegido 
- D Botón **FUNCTION** 
- E Botón **MARK** 
- F Botón **SCAN** 
- G Altavoz
- H LED de control
- I Compartimento de las pilas

POSICIONES DE LA ANTENA



TRANSMISIÓN (SEND)
Antena **plegada** completamente.
Pro IPS está en el **modo TRANSMISIÓN**.



INTERMEDIA
Antena con **posición en ángulo**. PRO IPS está en el **modo CARACTERÍSTICAS** y **TRANSMISIÓN**.



BÚSQUEDA (SEARCH)
Antena **desplegada** completamente.
Pro IPS está en el **modo BÚSQUEDA**.

CONTENIDO

- 1 x PIEPS PRO IPS
- 3 x Pilas alcalinas
(en el compartimento para pilas)
- 1 x Sistema de transporte PIEPS PRO IPS
- 1 x Correa PIEPS
- 1 x Guía de inicio rápido
- 1 x Guía legal
- 1 x Pegatina PIEPS

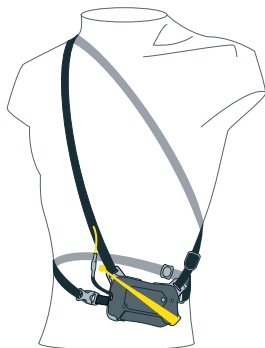

PIEPS PRO IPS

GUÍA DE INICIO RÁPIDO

¡GRACIAS POR ADQUIRIR UN PIEPS PRO IPS!

Registre su dispositivo con la app PIEPS y obtenga:

- una extensión de la garantía de 2 a 5 años
- Información importante sobre actualizaciones del software

APP PIEPS: SAQUE EL MÁXIMO PARTIDO A SU BALIZA

- Conecte su dispositivo con la app PIEPS mediante Bluetooth
- Amplíe la garantía hasta 5 años
- Gestione fácilmente la configuración de su dispositivo
- Actualizaciones del firmware cómodas y gratuitas
- Acceda a los conocimientos técnicos de PIEPS
- Cree escenarios de entrenamiento especiales
- Comprobación detallada del funcionamiento de su dispositivo



¡ADVERTENCIA!

Una baliza de avalanchas no le protege contra las avalanchas. Para estar preparado ante una emergencia, es imprescindible practicar escenarios de rescate de víctimas regularmente. Obtenga información detallada sobre prevención de avalanchas antes de aventurarse en terreno propenso a avalanchas. Planifique siempre sus recorridos detenidamente y asegúrese de que su baliza está en el modo TRANSMISIÓN antes de iniciar el trayecto. Tenga

en cuenta que no basta con llevar una baliza: lleve siempre una pala y una sonda en sus recorridos de rescate. En caso de emergencia, debe seguir las indicaciones básicas que se explican en las publicaciones especializadas y en el material de los cursos sobre avalanchas. Le recomendamos seguir las prácticas recomendadas y comprobar siempre las funciones TRANSMISIÓN y BÚSQUEDA de su baliza antes de cada uso.

SISTEMA DE TRANSPORTE

Recomendamos utilizar el sistema de transporte incluido o un bolsillo aprobado. Para proteger la pantalla, lleve la baliza con la pantalla hacia dentro. El LED de control de transmisión permanece visible cuando la baliza está almacenada en el sistema de transporte. El diseño garantiza que la baliza esté protegida en el sistema de transporte y quede sujeta por la correa amarilla. El sistema de transporte debe llevarse siempre debajo de una prenda de ropa, como mínimo. Así evitará pérdidas o daños durante una caída o avalancha.

Cuando lleve la baliza en una funda aprobada, compruebe que no haya otros objetos afilados, metálicos o electrónicos (como llaves, monedas o teléfono móvil) en el bolsillo que puedan dañar o interferir con la baliza.

Introduzca la baliza en el sistema de transporte con la pantalla hacia dentro y presione hacia abajo hasta que encaje con un clic. Sujétela con la correa amarilla.

Para extraer la baliza, abra la correa amarilla. Tómela con la mano y coloque el dedo pulgar en el centro de la parte superior de la baliza. Gire la parte superior de la baliza alejándola del sistema de transporte.

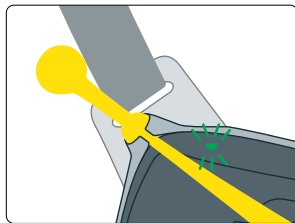
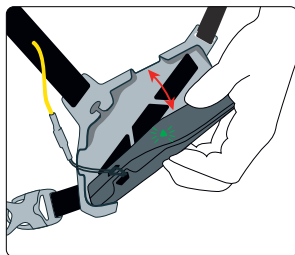

ENCENDIDO Y AUTOCOMPROBACIÓN

AVISO: Después de una autocomprobación completa, realice siempre una comprobación del modo de la baliza (modo TRANSMISIÓN y modo BÚSQUEDA) antes de cada recorrido. Todos los miembros del grupo deben comprobar que los modos TRANSMISIÓN y BÚSQUEDA funcionan correctamente.

Despliegue la antena hasta la posición intermedia, pulse el botón **ON/OFF** y repliegue la antena hasta que toque la carcasa.

Al encender, el dispositivo muestra la siguiente información: versión del firmware (por ejemplo, 1.0) y progreso de la autocomprobación (flechas de izquierda a derecha), resultado de la autocomprobación (OK, W en caso de advertencia, ER en caso de error), capacidad de la pila y tipo de pila. Tras la cuenta atrás de la comprobación de grupo, el PRO IPS cambia al modo TRANSMISIÓN: el LED del control de envío empieza a parpadear en verde y la baliza vibra tres veces seguidas.

POSIBLES RESULTADOS DE LA AUTOCOMPROBACIÓN

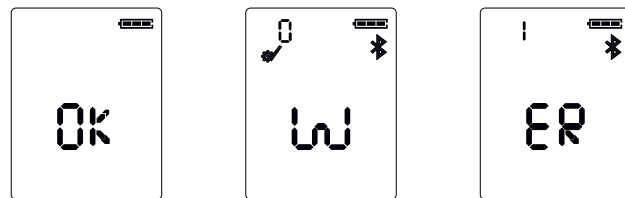

OK Autocomprobación correcta: ¡Preparado para emprender la marcha!

W Advertencia: Todas las funciones esenciales funcionan correctamente, pero algunas funciones adicionales (por ejemplo, el motor de vibración) están desactivadas. Pulse el botón **FUNCTION** para pasar al modo TRANSMISIÓN: ¡Preparado para emprender la marcha! Recomendamos realizar una comprobación del dispositivo mediante la app PIEPS para obtener más información sobre la advertencia y contactar con la asistencia técnica de PIEPS en caso necesario.

ER Error: ¡El dispositivo tiene una avería! ¡No utilice la baliza! Realice una comprobación del dispositivo mediante la app PIEPS para obtener más información sobre el error y contacte con la asistencia técnica de PIEPS en caso necesario.

APAGADO

Presione el botón **ON/OFF** del PRO IPS durante 3 segundos para apagarlo. Aparece una cuenta atrás en la pantalla.

CAMBIAR ENTRE TRANSMISIÓN Y BÚSQUEDA

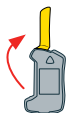

De TRANSMISIÓN a BÚSQUEDA

Despliegue la antena hasta que apunte directamente hacia arriba.



De BÚSQUEDA a TRANSMISIÓN

Repliegue la antena hasta que toque la carcasa.

MODO TRANSMISIÓN(SEND)

Al avanzar por terreno expuesto a avalanchas, la baliza debe estar en el modo TRANSMISIÓN y el LED de control de transmisión debe parpadear en color verde.

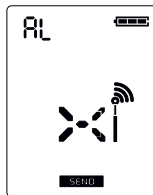

INTERFERENCIAS

Todas las balizas son muy sensibles a fuentes de interferencia electrónicas, magnéticas y metálicas. Por lo tanto, todos los fabricantes recomiendan mantenerlas alejadas de dispositivos como teléfonos móviles, relojes inteligentes, radios, llaves, prendas calefactadas, airbags electrónicos, cierres magnéticos, etc.

Aunque el PIEPS PRO IPS está equipado con avanzadas tecnologías de protección, recomendamos mantener las siguientes distancias mínimas con posibles fuentes de interferencias: Distancia mínima en el modo TRANSMISIÓN: 20 cm | Distancia mínima en el modo de BÚSQUEDA: 50 cm

IPS – SISTEMA DE PROTECCIÓN CONTRA INTERFERENCIAS EN EL MODO TRANSMISIÓN

IPS es una tecnología exclusiva que monitoriza continuamente los efectos de las interferencias electrónicas sobre el dispositivo transmisor analizando las señales de interferencia y adaptando el transmisor en consecuencia. De este modo, el PIEPS PRO IPS proporciona una potencia de transmisión óptima a pesar de cualquier interferencia.



VERIFICACIÓN DE SEÑAL – PROTECCIÓN CONTRA INTERFERENCIAS EN EL MODO BÚSQUEDA

La avanzada verificación de la señal de PIEPS solo muestra las señales de las balizas de avalanchas y no señales «fantasma» de otras fuentes.



COMPROBACIÓN DE GRUPO

El PIEPS PRO IPS ofrece dos opciones para una comprobación de grupo. No reemplaza a la comprobación del modo estándar, pero son funciones útiles para los grupos más grandes. En ambos modos de comprobación de grupos, el alcance de recepción se limita a 1 m.

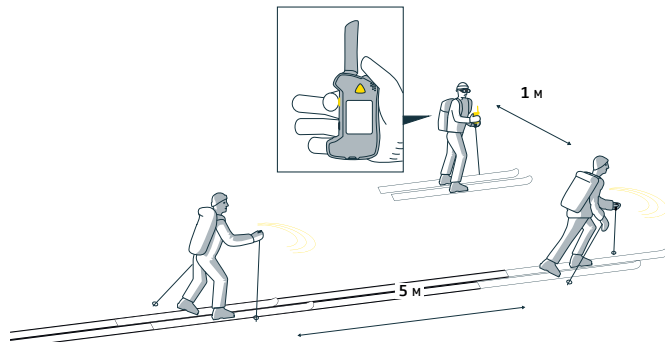

MODO NORMAL

Con el modo de comprobación de grupo normal, puede comprobar si las balizas de su grupo envían correctamente.

Para acceder al modo de comprobación de grupo normal, despliegue la antena hasta la posición de BUSCAR y pulse el botón **(ON/OFF)**. Después de la autocombprobación, pulse el botón **(FUNCTION)** mientras está activa la cuenta atrás de la comprobación de grupo.

Mientras realiza la comprobación de grupo, la distancia entre los distintos miembros del grupo debe ser de 5 metros como mínimo. El modo de comprobación de grupo está activo durante 60 segundos y finaliza automáticamente después de la cuenta atrás. Para permanecer en el modo de comprobación de grupo, pulse el botón **(FUNCTION)** durante la cuenta atrás.

Para salir en cualquier momento, pulse el botón **(FUNCTION)**.

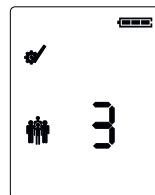



SIN SEÑAL EN EL RANGO

No se detecta señal en un rango de 1 m.

OK

Resultado de la comprobación de grupo correcta: la baliza envía correctamente, se indica la distancia al emisor.

ERROR

Precaución: la baliza comprobada no transmite correctamente.

DEMASIADOS EMISORES MUY CERCA

Los miembros del grupo deben separarse más de 5 metros durante la comprobación de la baliza.

Modo PRO

El modo PRO permite al usuario realizar una comprobación tanto de la transmisión como de la recepción sin salir del modo de comprobación de grupo. Está desactivado por defecto y puede activarse mediante la app PIEPS. Consulte el manual para obtener más detalles.

BÚSQUEDA

BÚSQUEDA DE SEÑAL

Si no recibe una señal ni observa indicios de una víctima enterrada en los restos de la avalancha, muévase con rapidez por el área de búsqueda mientras sigue la anchura de la franja de búsqueda indicada de su baliza.

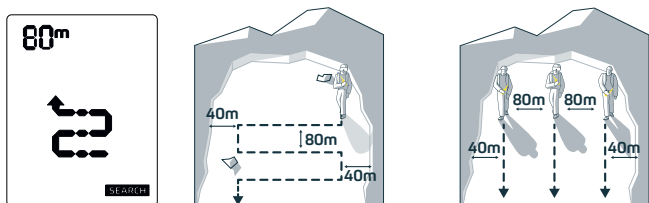

La anchura de la franja de búsqueda para el PIEPS PRO IPS es de 80 m, como se muestra en la pantalla. En caso de señales de interferencia, el PRO IPS indicará un ancho de banda de búsqueda reducido.

BÚSQUEDA AMPLIA

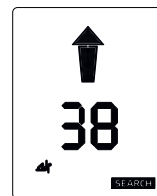
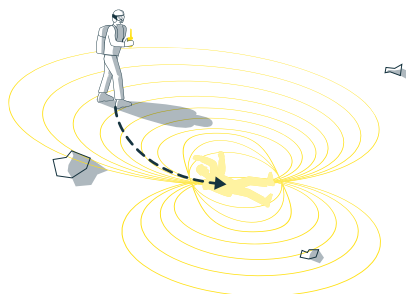

Distancia y dirección

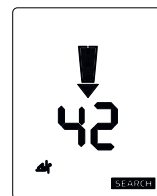

Girar 180°

En cuanto la baliza reciba una señal, empezará a vibrar y sonar, con una flecha que indica la dirección de la víctima. Siga la indicación de la dirección con rapidez y compruebe si el valor de distancia disminuye. Si el valor de distancia aumenta, está moviéndose en la dirección equivocada. En tal caso, la flecha mostrada apuntará hacia usted, indicándole que dé la vuelta.

Cuando la distancia a la víctima enterrada sea inferior a 10 metros, la flecha de dirección cambiará a un contorno, como recordatorio para reducir la velocidad de búsqueda.

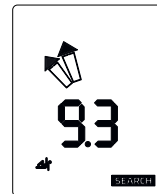

Distancia < 10 m

BÚSQUEDA DETALLADA

A menos de dos metros de la víctima, la flecha de dirección desaparecerá.

Mueva la baliza lentamente lo más cerca posible de la superficie de nieve siguiendo un patrón de cruz. Determine la lectura de distancia mínima y empiece a sondear.

CONSEJO: Triplique su velocidad utilizando un PIEPS iPROBE para localización y búsqueda detallada, compatible con todas las balizas.

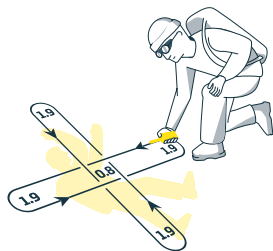

LOCALIZACIÓN

Compruebe los resultados de búsqueda de la baliza mediante sondeo sistemático. Si encuentra algo, deje la sonda clavada en la nieve. Utilice la pala para desenterrar a la víctima y preste los primeros auxilios.

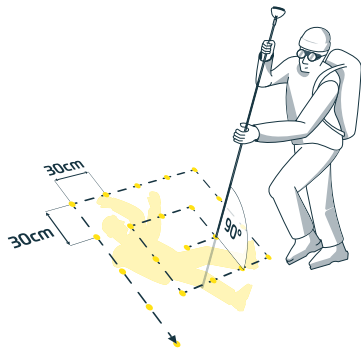

ACCIDENTE MÚLTIPLE

En caso de accidente múltiple, la pantalla mostrará el número de pequeñas figuras humanas.

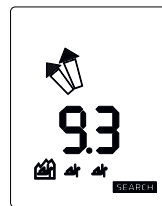
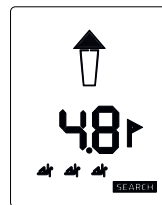
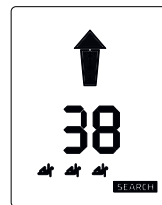
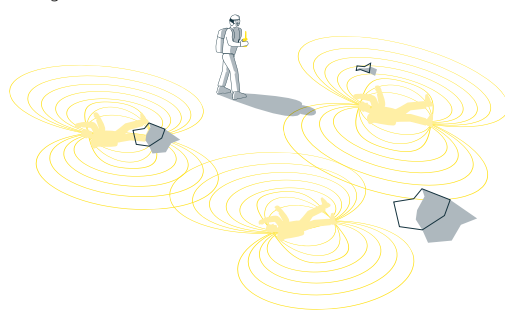

MARK

Es posible marcar desde una lectura de distancia de 5 metros, lo que se indica mediante el símbolo de marcar . Pulse brevemente el botón **MARK** para «ocultar» el transmisor localizado.

Un marcado correcto se confirma mediante un cuadro alrededor de la figura humana. La baliza mostrará ahora la dirección y la distancia a la siguiente señal más potente. El rango de marcado puede configurarse con la app PIEPS.

ESCANEAR

Al pulsar el botón **SCAN** obtendrá una visión general aproximada de la situación del accidente que indica el número de víctimas en un rango de distancia determinado. Es posible activar un modo de escaneo detallado mediante la app PIEPS, que muestra la dirección y la distancia para cada víctima y permite seleccionar la víctima.

ADMINISTRACIÓN DEL DISPOSITIVO CON LA APP PIEPS

AVISO! Los usuarios deben encargarse de mantener actualizado el firmware de la baliza. PIEPS recomienda comprobar si existen actualizaciones al principio de las temporadas y mensualmente si el equipo se utiliza de manera habitual.

ACTIVAR EL BLUETOOTH® – CONECTAR CON LA APP PIEPS

El bluetooth y la app PIEPS permiten administrar el dispositivo de forma sencilla y directa (por ejemplo, actualizar el firmware, configurar el dispositivo) y también ofrecen un modo de formación útil. Descargue la app PIEPS (desde Android Play Store o iOS App Store), conecte su baliza PIEPS y aproveche todas sus funciones.



AVISO! Si la app PIEPS ya está instalada, asegúrese de usar la versión más reciente.

Para activar el bluetooth, mantenga pulsado el botón **(MARK)** mientras enciende la baliza. En cuanto se muestre el símbolo de bluetooth en la pantalla, puede soltar el botón **(MARK)**. El modo Bluetooth se confirma con señales sonoras (dos tonos de Pieps) y hápticas (dos vibraciones). Puede salir del modo Bluetooth pulsando el botón **(FUNCTION)**.

¡PELIGRO! Activar el bluetooth entraña el riesgo de que el dispositivo no transmita.

El modo Bluetooth solo va dirigido a la administración del dispositivo y al modo de formación. ¡No utilice nunca el modo Bluetooth en terreno de avalanchas!

PILAS ALCALINAS Y DE LITIO

Sustituya las pilas como máximo cuando aparezca en la pantalla el símbolo de la pila vacía. Sustituya siempre las tres pilas al mismo tiempo.

Abra el compartimento de las pilas e inserte las pilas nuevas en la dirección correcta. Puede utilizar pilas alcalinas (LR03) y de litio (FR03). Asegúrese de configurar el tipo de pilas correcto en la app PIEPS: alcalina (LR03) se selecciona por defecto.

Deseche el dispositivo y las pilas de acuerdo con las normas y reglas locales vigentes.

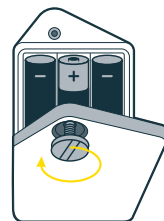

DURACIÓN DE LA PILA

ALCALINA

LITIO

400 h TRANSMISIÓN 600 h TRANSMISIÓN

Símbolo	Nivel de pila	Nivel de pila en %	Recomendación
	3/3 lleno	100 % – 66 %	OK
	2/3 lleno	66 % – 33 %	OK
	1/3 lleno	33 % – 20 h TRANSMISIÓN	OK
	vacía	20 h ENVIAR (+10° C / 50° F) + 1 h BUSCAR (-10° C / 14° F)	se recomienda sustituir las pilas
	vacía, parpadea	Última reserva, el dispositivo podría apagarse en cualquier momento	¡Sustituya las pilas!

ALMACENAMIENTO

Guarde el dispositivo en un lugar seco y oscuro a temperatura ambiente. Retire las pilas para guardar el dispositivo de forma prolongada (por ejemplo, durante el verano).

MANTENIMIENTO

Una baliza es un producto de seguridad que está expuesto a condiciones extremas, como temperaturas gélidas y humedad. Además, los componentes están sujetos al envejecimiento. PIEPS recomienda enviar las balizas de avalanchas para su mantenimiento 3 y 5 años después de la fecha de compra, y posteriormente cada año. Visite pieps.com para obtener más información.

CONDICIONES DE GARANTÍA

El fabricante se hace responsable de los materiales y la mano de obra del PIEPS PRO IPS durante dos años a partir de la fecha de compra. No se incluyen las pilas, el sistema de transporte ni la correa, así como cualquier daño ocasionado por el mal uso o el desmontaje de la unidad por personas no autorizadas. Se excluye expresamente cualquier otra responsabilidad por daños consecuentes. Para reclamaciones de la garantía, presente su justificante de compra en el establecimiento de compra.

ESPECIFICACIONES TÉCNICAS

NOMBRE DEL DISPOSITIVO
PIEPS PRO IPS

FRECUENCIA DE TRANSMISIÓN
457 kHz

POTENCIA DEL CAMPO
7 dB μ A/m (2,23 μ A/m) máx. a una distancia de 10 m

FRECUENCIA DE TRANSMISIÓN DE BLUETOOTH
2,402 - 2,480 GHz

POTENCIA DE TRANSMISIÓN DE BLUETOOTH
2,5 dBm

ALIMENTACIÓN
3 x pilas alcalinas (AAA) LR03 1,5 V o
3 x pilas de litio (AAA) FR03 1,5 V

DURACIÓN DE LA PILA (MODO TRANSMISIÓN))
400 h (alcalina)
600 h (litio)

DIMENSIONES (LARGOxANCHOxFONDO)
120 x 75 x 24 mm

ANCHURA DE LA FRANJA DE BÚSQUEDA
80 m

RANGO DE TEMPERATURA:
de -20° a 45 °C (de -4° a 113 °F)





PESO
212 g (pilas incl.)

ALMACENAMIENTO RANGO DE TEMPERATURA:
de -25° a 70 °C (-13° a 158 °F)

Puede encontrar más información importante, incluida la información sobre cumplimiento normativo, en la guía legal adjunta.

OVERZICHT VAN HET SYSTEEM

ELEMENTEN LAWINEPIEPER

- A LCD-scherm
(met achtergrondverlichting)
- B Antenne ZENDEN/ZOEKEN
- C Beschermde **(ON/OFF)**-knop 
- D **(FUNCTION)**-knop 
- E **(MARK)**-knop 
- F **(SCAN)**-knop 
- G Luidspreker
- H Controlelampje
- I Batterijvak

ANTENNEPOSITIES



ZENDEN (SEND)
Antenne is volledig **ingeklapt**.
Pro IPS staat in de **zendmodus**.



MIDDENPOSITIE
Antenne staat in een **hoek**.
Pro IPS staat in de **functiemodus**,
en zendt een signaal uit.



ZOEKEN (SEARCH)
Antenne is volledig **uitgeklapt**.
Pro IPS staat in de **zoekmodus**.

INHOUD

- 1x PIEPS PRO IPS
- 3x Alkalinebatterijen
(in batterijvak)
- 1x PIEPS PRO IPS-draagsysteem
- 1x PIEPS-handlus
- 1x Snelstartgids
- 1x Juridische gids
- 1x PIEPS-sticker

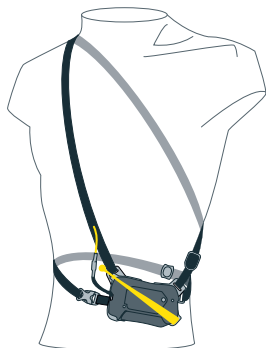

PIEPS PRO IPS

SNELSTARTGIDS

HARTELIJK DANK VOOR UW AANKOOP VAN EEN PIEPS PRO IPS!

Registreer uw apparaat in de PIEPS-app en ontvang:

- een garantieverlenging van 2 naar 5 jaar!
- Belangrijke informatie over software-updates!

PIEPS-APP: HAAL HET BESTE UIT UW LAWINEPIEPER

- Sluit uw apparaat aan op de PIEPS-app via Bluetooth
- Verleng de garantie tot 5 jaar.
- Eenvoudig beheer van apparaatinstellingen
- Gratis handige firmware-updates
- Toegang tot PIEPS-expertise
- Creëer speciale trainingsscenario's
- Gedetailleerde functionaliteitscontrole van uw apparaat



WAARSCHUWING!

Een lawinepieper beschermt niet tegen lawines! Om voorbereid te zijn op een noodsituatie is het essentieel om regelmatig te oefenen met scenario's waarin slachtoffers worden gered. Zorg dat u gedetailleerde kennis hebt over lawinepreventie voordat u zich in lawinegevaarlijk gebied waagt. Plan uw tochten altijd zorgvuldig en zorg ervoor dat uw lawinepieper in de zendmodus staat voordat u vertrekt. Bedenk dat het dragen van

alleen een lawinepieper niet volstaat: neem altijd een schep en een sonde mee op uw tochten. Volg in een noodsituatie de basisacties zoals die zijn uitgelegd in specialistische publicaties en materiaal van lawinecursussen. Wij raden aan de aanbevolen werkwijzen te volgen en altijd de ZENDEN- en ZOEKEN-functie op uw lawinepieper te controleren vóór elk gebruik.

DRAAGSYSTEEM

Wij raden aan het meegeleverde draagsysteem of een goedgekeurde apparaatas te gebruiken. Draag de lawinepieper met het scherm naar binnen gericht om het scherm te beschermen. Het controlelampje blijft zichtbaar als de lawinepieper in het draagsysteem is opgeborgen. Dankzij het ontwerp zit de lawinepieper na plaatsing vast in het draagsysteem. Het gele bandje zorgt ervoor dat de lawinepieper goed blijft zitten. Het draagsysteem moet altijd onder ten minste één kledinglaag worden gedragen. Zo wordt verlies of beschadiging tijdens een val of een lawine voorkomen.

Als de lawinepieper wordt gedragen in een goedgekeurde apparaatas, zorg er dan voor dat er geen andere scherpe, metalen of elektronische voorwerpen (bijv. sleutels, munten, mobiele telefoon) in de tas zitten die de lawinepieper kunnen beschadigen of onregelen.

Schuif de lawinepieper met het scherm naar binnen gericht in het draagsysteem en duw lawinepieper zachtjes naar beneden totdat deze op zijn plaats 'klikt'. Zet de lawinepieper vast met het gele bandje.

Maak het gele bandje los om de lawinepieper te verwijderen. Pak de lawinepieper met uw hand vast en plaats uw duim in het midden van de bovenkant van de pieper. Draai de bovenkant van de lawinepieper naar buiten toe, weg van het draagsysteem.

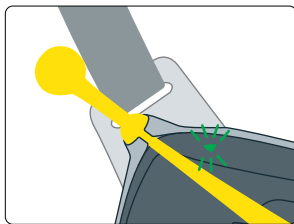
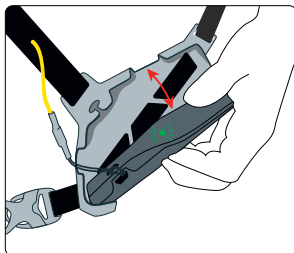

INSCHAKELEN & ZELFCONTROLE

LET OP: Voer na een uitgebreide zelfcontrole altijd een controle van de lawinepiepermodus (controle van ZENDEN en ZOEKEN) uit vóór elke tocht! Elk lid van de groep moet verifiëren dat zowel de zend- als de zoekmodus correct werkt.

Trek de antenne uit naar de middenpositie, druk op de **(ON/OFF)**-knop en klap de antenne weer terug totdat deze de behuizing aanraakt.

Wanneer het apparaat wordt ingeschakeld, wordt de volgende informatie op het scherm weergegeven: firmwareversie (bijv. 1.0), voortgang van de zelfcontrole (pijlen van links naar rechts), resultaat van de zelfcontrole (OK, W voor waarschuwing, ER voor fout), batterijcapaciteit en batterijtype. Na de aftelling van de groepscheck schakelt de PRO IPS naar de zendmodus: het verzend-controlelampje begint groen te knipperen en trilt het apparaat driemaal na elkaar.

MOGELIJKE RESULTATEN VAN EEN ZELFCONTROLE

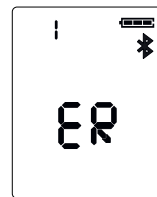
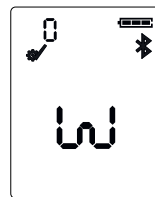

OK Zelfcontrole succesvol: klaar om te vertrekken!

W Waarschuwing: Alle essentiële functies werken naar behoren, maar een aantal extra functies (bijv. trillingsmotor) zijn uitgeschakeld. Druk op de **(FUNCTION)**-knop om over te schakelen naar de zendmodus: klaar om te vertrekken! We raden aan om een apparaatcontrole uit te voeren via de PIEPS-app om nadere informatie over de waarschuwing te verkrijgen en zo nodig contact op te nemen met PIEPS Support.

ER Fout: Apparaat heeft een storing! Gebruik de lawinepieper niet! Voer een apparaatcontrole uit via de PIEPS-app om nadere informatie over de waarschuwing te verkrijgen en neem contact op met PIEPS Support.

UITSCHAKELEN

Houd de **(ON/OFF)**-knop 3 seconden ingedrukt om de PRO IPS uit te schakelen. De teller verschijnt nu op het scherm.

SCHAKELN TUSSEN ZENDEN EN ZOEKEN

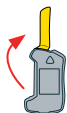

Zenden naar zoeken

Klap de antenne uit totdat deze recht omhoog wijst.



Zoeken naar zenden

Sluit de antenne totdat deze de behuizing aanraakt.

ZENDMODUS

Wanneer u zich op lawinegevaarlijk terrein begeeft, moet de lawinepieper in de zendmodus staan en moet het controlelampje groen knipperen.

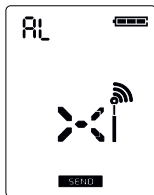

INTERFERENTIE

Alle lawinepiepers zijn zeer gevoelig voor elektronische, magnetische en metalen interferentiebronnen. Alle fabrikanten raden daarom aan om een minimale afstand te bewaren tot apparaten als mobiele telefoons, smartwatches, radio's, sleutels, verwarmde kleding, elektronische airbags, magneetsluitingen, enz.

Hoewel de PIEPS PRO IPS is uitgerust met geavanceerde beschermingstechnologieën, raden we aan om de volgende minimale afstanden te bewaren tot mogelijke interferentiebronnen: Minimale afstand in zendmodus: 20 cm | Minimale afstand in zoekmodus: 50 cm

IPS – BESCHERMING TEGEN INTERFERENTIE IN DE ZENDMODUS

IPS is een unieke technologie die de effecten van elektronische interferentie op het zendende apparaat continu monitort door de interferentiesignalen te verwerken en zich daaraan aan te passen. Op die manier levert de PIEPS PRO IPS een optimaal zendvermogen ondanks eventuele interferentie.



SIGNAALVERIFICATIE – BESCHERMING TEGEN INTERFERENTIE IN DE ZOEKMODUS

De geavanceerde signaalverificatie van PIEPS geeft alleen signalen van de lawine-lawinepiepers weer en geen "spooksignalen" van andere bronnen.



GROEPSCHECK

De PIEPS PRO IPS biedt twee opties voor een groepscheck. Deze vervangen niet de standaardcheck, maar zijn handige functies in het geval van grotere groepen. In beide groepscheckmodi is het ontvangstbereik beperkt tot 1 m.

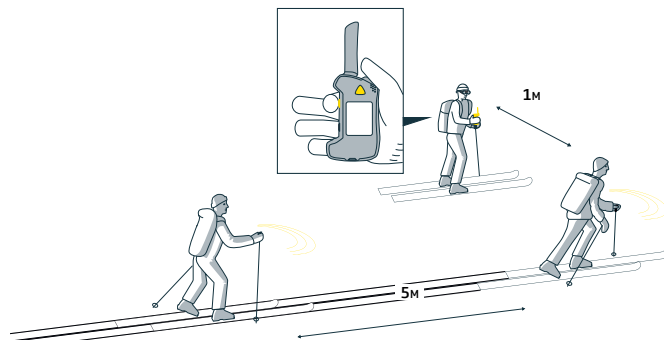

NORMALE MODUS

Met de normale groepscheckmodus kunt u testen of de lawinepiepers van uw groep correct werken.

Om naar de normale groepscheckmodus te gaan, klapt u de antenne uit naar de zoekpositie en drukt u op de (ON/OFF)-knop. Druk na de zelfcontrole op de (FUNCTION)-knop terwijl de groepscheckteller actief is.



Tijdens het uitvoeren van de groepscheck moet de afstand tussen de individuele leden van de groep ten minste 5 meter zijn. De groepscheckmodus is gedurende 60 seconden actief en wordt na het aftellen automatisch beëindigd. Wilt u in de groepscheckmodus blijven, druk dan tijdens het aftellen op de (FUNCTION)-knop.

Als u de groepscheckmodus op enig moment wilt verlaten, drukt u op de (FUNCTION)-knop.

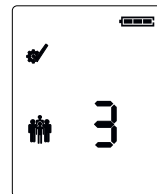



GEEN SIGNAAL BINNEN BEREIK

Geen signaal gedetecteerd binnen een bereik van 1 meter.

Goed

Resultaat groepscheck is goed – lawinepieper zendt correct, afstand tot zender is aangegeven.

NIET GOED

Let op – gecontroleerde lawinepieper zendt niet correct.

TE VEEL ZENDERS TE DICHTBIJ

Groepsleden moeten tijdens de check minimaal 5 meter van elkaar af staan.

PRO-MODUS

In de Pro-modus kan de gebruiker zowel een zend- als een ontvangstcontrole uitvoeren zonder de groepscheckmodus te verlaten. De Pro-modus is standaard uitgeschakeld en kan worden ingeschakeld via de PIEPS-app. Raadpleeg de handleiding voor meer details.

ZOEKEN

SIGNAAL ZOEKEN

Als u geen signaal ontvangt of geen signalen van een bedolven slachtoffer ziet op het puin van de lawine, beweeg u dan snel door het zoekgebied terwijl u de aangegeven zoekstrookbreedte van uw pieper volgt.

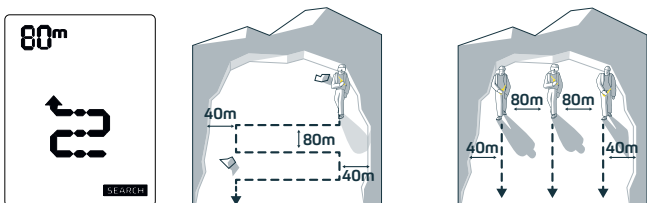

De zoekstrookbreedte voor de PIEPS PRO IPS is 80 meter, zoals weergegeven op het scherm. In geval van stoorsignalen geeft de PRO IPS een kleinere breedte aan.

GROF ZOEKEN

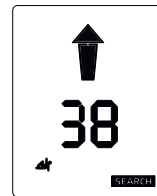
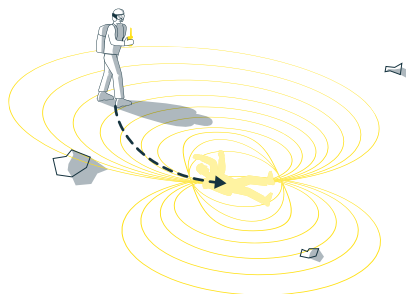

Afstand en richting

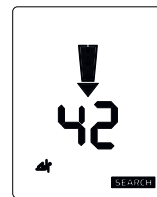

Keer 180° om

Zodra de lawinepieper een signaal ontvangt, begint deze te trillen en te piepen, met een pijl die de richting naar het slachtoffer aangeeft. Begeef u snel in de aangegeven richting en controleer of de afstandswaarde kleiner wordt. Als de afstandswaarde groter wordt, begeeft u zich in de verkeerde richting. In dat geval wijst de weergegeven pijl naar u en wordt u geïnstrueerd om te keren.

Als de afstand tot het bedolven slachtoffer minder dan 10 meter is, verandert de richtingspijl in een omtrek, als teken dat u de zoeksnellheid moet verminderen.



Afstand < 10 m

FIJNZOEKEN

Binnen twee meter van het slachtoffer verdwijnt de richtingspijl.

Beweeg de lawinepieper langzaam en zo dicht mogelijk boven het sneeuwoppervlak in een kruispatroon. Bepaal de laagste afstandsmeting en begin met sonderen.

TIP: Verdriedubbel uw snelheid door voor het fijnzoeken en precisiezoeken een PIEPS iPROBE te gebruiken. Deze is compatibel met alle lawinepiepers.

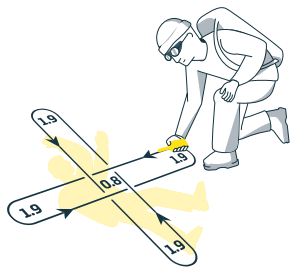

PRECISIEZOEKEN

Controleer de zoekresultaten van de lawinepieper door middel van systematisch sonderen. Laat bij een treffer de sonde in de sneeuw zitten. Gebruik uw schep om het slachtoffer uit te graven en verleen eerste hulp.

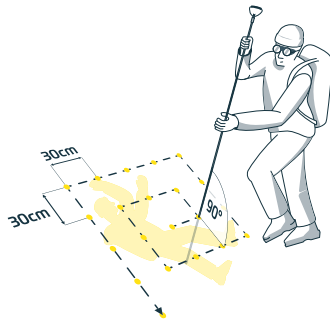

MEERDERE BEDOLVEN PERSONEN

Als er meerdere personen bedolven zijn, wordt dit op het scherm aangegeven met het aantal kleine menselijke figuren.

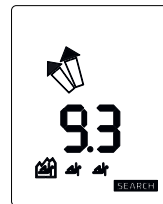
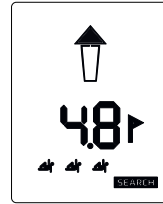
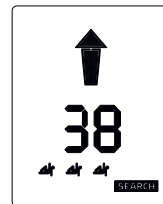
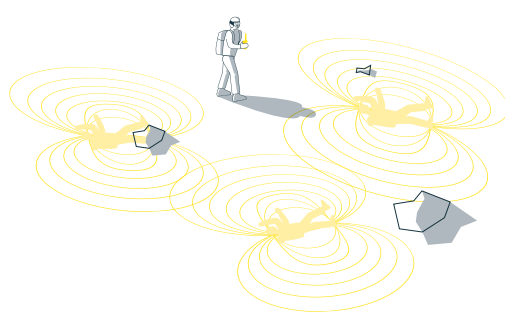

MARK

Markering is mogelijk vanaf een afstandsmeting van 5 m en wordt aangegeven door het symbool MARK . Druk kort op de (MARK)-knop om de gelokaliseerde zender te "verbergen".

Een succesvolle markering wordt bevestigd door een kader rondom de richting en afstand tot het volgende sterkste signaal. Het markeringsbereik kan worden geconfigureerd met de PIEPS-app.

SCAN

Door op de (SCAN)-knop te drukken, krijgt u een globaal overzicht van de situatie waarbij het aantal slachtoffers binnen een bepaald afstandsbereik wordt aangegeven. Via de PIEPS-app kan een gedetailleerde scanmodus worden geactiveerd, waarbij voor elk slachtoffer de richting en afstand worden weergegeven en een slachtoffer kan worden geselecteerd.

APPARAATBEHEER MET DE PIEPS-APP

LET OP! Gebruikers zijn verantwoordelijk voor het up-to-date houden van de firmware van hun lawinepieper. PIEPS raadt aan om aan het begin van elk seizoen te controleren op updates en om dit maandelijks te doen als het apparaat regelmatig wordt gebruikt.

BLUETOOTH® ACTIVEREN – VERBINDEN MET DE PIEPS-APP

Bluetooth en de PIEPS-app zorgen ervoor dat het apparaat eenvoudig en direct kan worden beheerd (bijv. firmware-update, apparaatconfiguratie) en bieden daarnaast een handige trainingsmodus.

Download de PIEPS-app (Android Play Store, iOS App Store), maak verbinding met uw PIEPS-lawinepieper en maak optimaal gebruik van alle functies!



LET OP! Als de PIEPS-app al geïnstalleerd is, zorg dan dat u de laatste versie gebruikt.

Om Bluetooth te activeren, drukt u op de **(MARK)**-knop terwijl u de lawinepieper inschakelt. Zodra het Bluetooth-symbool op het scherm verschijnt, kan de **(MARK)**-knop worden losgelaten. De Bluetooth-modus wordt bevestigd door een akoestisch (2x Pieps-toon) en haptisch (2x trillen) signaal. U kunt de Bluetooth-modus verlaten door op de **(FUNCTION)**-knop te drukken.

GEVAAR! Gevaar voor niet-zendend apparaat vanwege ingeschakelde Bluetooth.

De Bluetooth-modus is uitsluitend bedoeld voor apparaatbeheer en de trainingsmodus. Gebruik de Bluetooth-modus nooit in lawinegebied!

BATTERIJ ALKALINE EN LITHIUM

Vervang de batterijen uiterlijk wanneer het scherm het symbool van een lege batterij weergeeft. Vervang de batterijen altijd alle drie tegelijk.

Hiervoor opent u het batterijvak en plaatst u de nieuwe batterijen met de polen in de juiste richting. Gebruik batterijen van het type alkaline (LR03) of lithium (FR03). Zorg ervoor dat u het juiste batterijtype gebruikt in de PIEPS-app: standaard is alkaline (LR03) geselecteerd.

Voor het afvoeren van oude batterijen geldt de toepasselijke regelgeving in uw land.

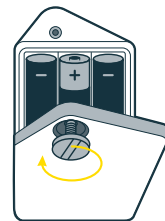

BATTERIJLEVENSDUUR

Symbol	Batterijniveau	ALKALINE	LITHIUM
		400 uur ZENDEN	600 uur ZENDEN
Batterijniveau		Batterijniveau in %	
Aanbeveling		Aanbeveling	
	3/3 vol	100% – 66%	Goed
	2/3 vol	66% – 33%	Goed
	1/3 vol	33% – 20 uur ZENDEN	Goed
	leeg	20 uur ZENDEN (+10° C / 50° F) + 1 uur ZOEKEN (-10° C / 14° F)	batterijvervangings aanbevelen
	leeg, knipperend	Laatste reserve, apparaat kan elk moment uitschakelen.	Vervang de batterijen!

OPSLAG

Bewaar het apparaat op een droge plaats bij kamertemperatuur. Verwijder de batterijen als het apparaat voor langere tijd niet gebruikt wordt (bijv. in de zomer).

ONDERHOUD

Een lawinepieper is een veiligheidsproduct dat aan extreme omstandigheden wordt blootgesteld, zoals vrieskou en vochtigheid. Daarnaast zijn de onderdelen onderhevig aan veroudering. PIEPS raadt aan om lawinepiepers 3 en 5 jaar na de aankoopdatum in te leveren voor onderhoud, en vervolgens elk jaar daarop. Ga naar pieps.com voor meer informatie.

GARANTIEVOORWAARDEN

De fabrikant is gedurende twee jaar vanaf de aankoopdatum verantwoordelijk voor de materialen en het vakmanschap van de PIEPS PRO IPS. Uitzonderingen zijn de batterijen, het draagsysteem, de handlus, alsook eventuele schade die ontstaan is door verkeerd gebruik of het ontmantelen van de eenheid door personen die daartoe niet bevoegd zijn. Alle overige garanties en aansprakelijkheid voor gevolgschade zijn uitdrukkelijk uitgesloten. Om aanspraak te maken op de garantie dient u het aankoopbewijs mee te nemen naar het verkooppunt.

TECHNISCHE SPECIFICATIES

NAAM APPARAAT

PIEPS PRO IPS

ZENDFREQUENTIE

457 kHz

VELDSTERKTE

max. 7 dB μ A/m (2,23 μ A/m) op een afstand van 10 m

BLUETOOTH-ZENDFREQUENTIE

2,402 - 2,480 GHz

BLUETOOTH-ZENDVERMOGEN

2,5 dBm

VOEDING

3x alkaline (AAA) LR03 1,5 V of
3x lithium (AAA) FR03 1,5 V

LEVENSDUUR BATTERIJ (ZENDMODUS)

400 uur (alkaline)
600 uur (lithium)

AFMETINGEN (LxBxH)

120 x 75 x 24 mm

ZOEKSTROOKBREEDTE

80 m

TEMPERATUURBEREIK:

-20° C tot 45° C (-4° F tot 113° F)

GEWICHT

212 g (incl. batterijen)





BEREIK OPSLAGTEMPERATUUR:

-25° C tot 70° C (-13° F tot 158° F)

Meer belangrijke informatie, waaronder conformiteit, is te vinden in de meegeleverde JURIDISCHE GIDS.

SYSTEMOVERSIKT

ELEMENTER PÅ SKREDSØKEREN

- A LCD-skjerm (bakgrunnsbelysning)
- B Antenne SEND/SEARCH
- C Beskyttet (PÅ/AV) knapp 
- D (FUNKSJON) knapp 
- E (MARKERING) knapp 
- F (SKANN) knapp 
- G Høytaler
- H Kontroll-LED
- I Batterikammer

ANTENNE-POSISJONER



SEND

Antennen er helt **brettet sammen**.
Pro IPS er i **SEND-modus**.



MELLOMSTILLING

Antennen står i en **vinklet posisjon**.
PRO IPS er i **FEATURE-modus**
og sender.



SEARCH (SØK)

Antennen er helt **foldet ut**.
Pro IPS er i **SEARCH-modus**.

INNHold

- 1 stk. PIEPS PRO IPS
- 3 stk. Alkaliske batterier
(i batterikammer)
- 1 stk. Bæresystem for PIEPS PRO IPS
- 1 stk. PIEPS-håndløkke
- 1 stk. Hurtigstartveiledning
- 1 stk. Juridisk veiledning
- 1 stk. PIEPS-klistermerke



PIEPS PRO IPS

HURTIGSTARTVEILEDNING

TAKK FOR AT DU HAR KJØPT EN PIEPS PRO IPS!

Registrer enheten din i PIEPS-appen og få:

- Forlenget garanti tid fra to til fem år!
- Viktig informasjon om programvareoppdateringer!

PIEPS-APP: FÅ MEST MULIG UT AV SKREDSØKEREN

- Koble enheten til PIEPS-appen via Bluetooth
- Forlenge garantien til fem år
- Administrere enhetsinnstillingene på en enkel måte
- Kostnadsfrie og praktiske oppdateringer av fastvare
- Tilgang til PIEPS-kunnskapsbase
- Lage spesielle treningsscenarier
- Detaljerte funksjonstester for enheten din



ADVARSEL!

En skredsøker beskytter ikke mot snøskred! For å være forberedt på en nødsituasjon er det viktig å øve på redningsaksjoner regelmessig. Du må tilegne deg omfattende kunnskap om å forebygge skred før du begir deg ut i skredutsatte områder. Planlegg alltid turene dine nøye, og sørg for at skredsøkeren er i SEND-modus før du drar. Vær oppmerksom på at det ikke

er nok å ha med en skredsøker alene. Ta alltid med en spade og skredstang på tur. I en nødsituasjon må handlingsrekken som forklart i fagpublikasjoner og i materiale fra skredkurs følges. Vi anbefaler at du følger beste praksis og alltid tester at både SEND- og SEARCH-funksjonene på skredsøkeren fungerer før hver bruk.

BÆRESYSTEM

Vi anbefaler å bruke det inkluderte bæresystemet eller en godkjent bærelomme. For å beskytte skjermen bæres enheten med skjermen vendt innover. Kontroll-LED-en for overføring er synlig mens enheten oppbevares i bæresystemet. Designet sørger for at enheten er sikret i bæresystemet etter at den er satt inn, og den holdes også på plass av den gule reimen. Bæresystemet skal alltid bæres under minst ett lag med klær. Dette hindrer at utstyret blir skadet eller at du mister det under et skred.

Når du oppbevarer enheten i en godkjent kleslomme, må du sørge for at det ikke er andre elektroniske enheter eller gjenstander som er skarpe eller av metall i lommen (f.eks. nøkler, mynter, mobiltelefon), som kan skade eller forstyrre skredsøkeren.

Dytt enheten forsiktig inn i bæresystemet med skjermen vendt innover, og trykk den forsiktig ned til du hører et «klikk». Fest den med den gule reimen.

For å ta ut enheten åpner du den gule reimen. Ta den med hånden og plasser tommelen i midten av den øverste siden av enheten. Vri den øverste siden av skredsøkeren utover og bort fra bæresystemet.

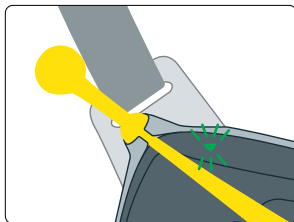
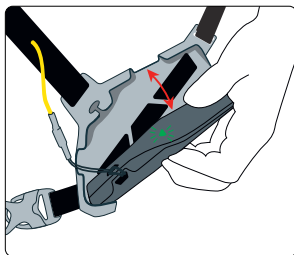

SLÅ PÅ OG SELVTEST

MERK: Etter en omfattende selvtest skal du alltid gjennomføre en kontroll av enheten (SEND-test og SEARCH-test) før hver tur! Alle medlemmer av gruppen må bekrefte at både SEND- og SEARCH-modusene fungerer korrekt.

Trekk antennen ut til mellomstillingen, trykk på knappen (PÅ/AV) og Brett ned antennen til den berører kabinetet.

Når den er slått på, vises følgende informasjon på skjermen: fastvareversjon (f.eks. 1.0), og fremdriften for selvtesten (piler som går fra venstre til høyre), resultatet av selvtesten (OK, W for warning (advarsel), ER for error (feil)), batterikapasitet og batteritype. Etter nedtelling for gruppetest går PRO IPS til SEND-modus: Kontroll-LED-en for overføring begynner å blinke grønt og apparatet vibrerer tre ganger etter hverandre.

MULIGE RESULTATER AV SELVTEST

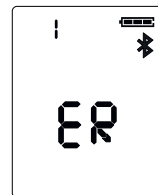
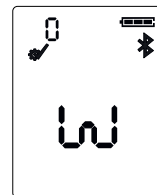

OK Vellykket selvtest: Klar til å gå på tur!

W Warning (advarsel): Alle vesentlige funksjoner fungerer korrekt, men noen ekstrasfunksjoner (f.eks. vibrering) er deaktivert. Trykk på knappen (FUNKSJON) for å veksle til SEND-modus: Klar til å gå på tur! Vi anbefaler at du utfører en selvtest via PIEPS-appen for mer informasjon om advarsler. Ta kontakt med PIEPS-brukerstøtten om nødvendig.

ER Error (feil): Enheten fungerer ikke korrekt! Ikke bruk skredsøkeren! Utfør en selvtest via PIEPS-appen for mer informasjon om feilen, og ta kontakt med PIEPS-brukerstøtten.

SLÅ AV

For å slå av PRO IPS holder du inne knappen (PÅ/AV) i tre sekunder. Nedtellingen vises på skjermen.

BYTTE MELLOM SEND OG SEARCH

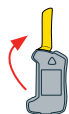

Send til søk

Trekk ut antennen til den peker rett opp.



Søk til send

Dytt ned antennen til den berører kabinettet.

SEND-MODUS

Når du beveger deg i et skredutsatt område, må enheten være i SEND-modus og kontroll-LED-en skal blinke grønt.

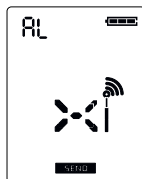

FORSTYRRELSER

Alle skredsøkere er svært følsomme for forstyrrelser fra elektriske og magnetiske kilder, samt metaller. Alle produsenter anbefaler derfor å holde en minste avstand fra enheter som mobiltelefoner, smartklokker, radioer, nøkler, oppvarmede klær, elektroniske kollisjonspulser, magnetiske låser osv.

Selv om PIEPS PRO IPS er utstyrt med avansert beskyttelsesteknologi, anbefaler vi følgende minste avstander til mulige forstyrrende kilder: Minste avstand i SEND-modus: 20 cm | Minste avstand i SEARCH-modus: 50 cm

IPS – INTERFERENCE PROTECTION SYSTEM I SEND-MODUS

IPS er en unik teknologi som kontinuerlig overvåker virkningen av elektroniske forstyrrelser på sendeenheten ved å behandle og tilpasse seg til de forstyrrende signalene. På denne måten kan PIEPS PRO IPS levere optimal sendekvalitet på tross av eventuelle forstyrrelser.



SIGNALBEKREFTELSE – BESKYTTELSE MOT FORSTYRRELSER I SEARCH-MODUS

Med PIEPS Advanced Signal Verification-funksjonen vises bare signaler fra skredsøkere og ingen forstyrrende signaler fra andre kilder.



GRUPPETEST

PIEPS PRO IPS har to alternativer for gruppetest. Disse erstatter ikke standard modustester, men er nyttige funksjoner for større grupper. For begge gruppetestene er mottaksrekkevidden begrenset til 1 meter.

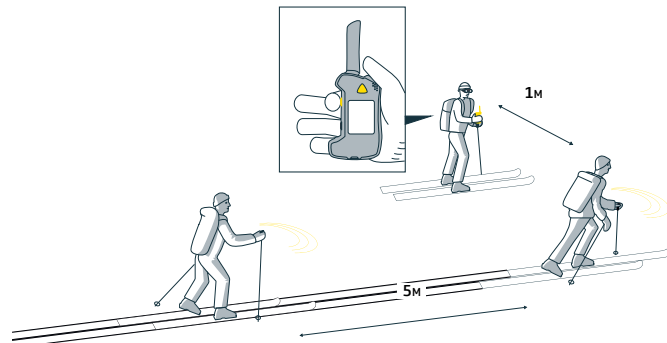

VANLIG MODUS

Med en vanlig gruppetest kan du teste om gruppens enheter sender korrekt.

For å gå til den vanlige gruppetesten trekker du ut antennen til SEARCH-posisjon og trykker på knappen (PÅ/AV). Etter selvtesten trykker du på knappen (FUNKSJON) mens nedtellingen for gruppetesten løper.



Mens gruppetesten utføres må avstanden mellom de individuelle medlemmene i gruppen være minst 5 m. Gruppetesten er aktiv i 60 sekunder og avsluttes automatisk etter nedtellingen. For å bli værende i gruppetesten trykker du på knappen (FUNKSJON) under nedtellingen.

For å gå ut av testen trykker du på knappen (FUNKSJON) når som helst.

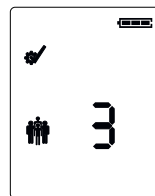



INGEN SIGNALER I REKKEVIDDEN

Ingen signaler oppdaget innen 1 meter.



OK

Resultat av gruppetest OK – enheten sender korrekt, avstand til skredsøker vises.

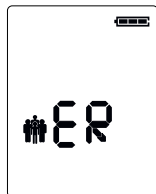

IKKE OK

Forsiktig – den testede enheten sender ikke korrekt.

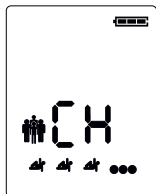

FOR MANGE SKREDSØKERE FOR NÆRT

Gruppemedlemmer bør være minst fem meter fra hverandre ved test av skredsøkere.

PRO-MODUS

Pro-modus lar brukeren utføre en test av både sende- og mottaksfunksjon uten å gå ut av modus for gruppetest. Funksjonen er deaktivert som standard, men kan aktiveres via PIEPS-appen. Se i veiledning for mer informasjon.

SØK

SIGNALSØK

Hvis du ikke mottar et signal eller ser tegn til en skredtatt i skredområdet, beveger du deg raskt gjennom søkeområdet mens du følger den oppgitte bredden på søkestripen på enheten.

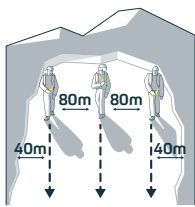
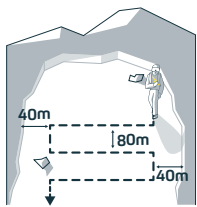

Bredden på søkestripen for PIEPS PRO IPS er 80 m, som vist på skjermen. Hvis enheten registrerer forstyrrende signaler, vil PRO IPS redusere bredden på søkestripen.

GROVSØK

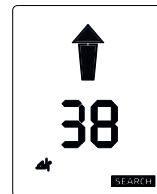
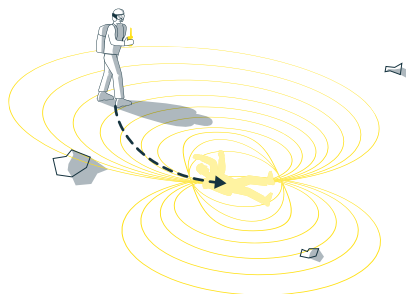

Avstand og retning

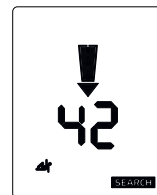

Snu 180°

Med en gang enheten mottar et signal begynner den å vibrere og pipe, og en pil viser retningen den skredtatte befinner seg i. Beveg deg i den angitte retningen, og kontroller om den viste avstanden blir mindre. Hvis avstanden øker, beveger du deg i feil retning. I dette tilfellet vil pilen peke mot deg for å indikere at du må gå andre veien.

Når avstanden til den skredtatte er under 10 meter, endrer retningspilen seg til et omriss som en påminnelse om å redusere søkehastigheten din.



Avstand < 10 m

FINSØK

Ved en avstand på under to meter til den skredtatte, vil retningspilene forsvinne. Beveg skredsøkeren sakte og så nært snøoverflaten som mulig, i et kryssmønster. Finn den minste avstandsmålingen, og start søket med skredstangen.

TIPS: Tredoble hastigheten din ved å bruke PIEPS iPROBE til finsøk og stedfesting, kompatibel med alle skredsøkere.

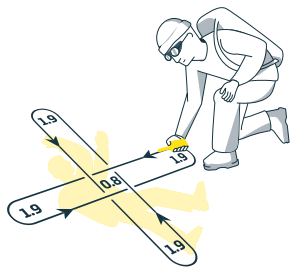

STEDFESTING

Kontroller signalet på enheten med systematisk bruk av skredstangen. Ved treff lar du skredstangen bli stående i snøen. Bruk spaden til å grave frem den skredtatte, og utfør førstehjelp.

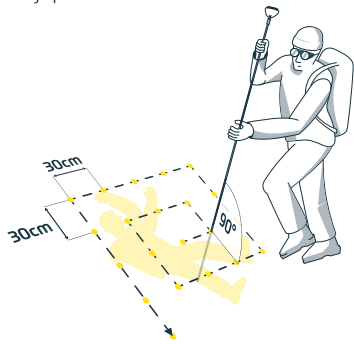

FLERE SKREDTATTE

Er flere personer tatt av skredet, vises dette på skjermen med flere små menneskelige figurer.

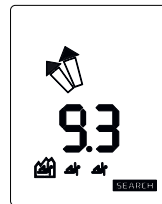
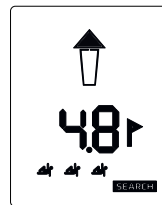
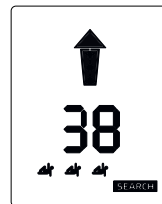
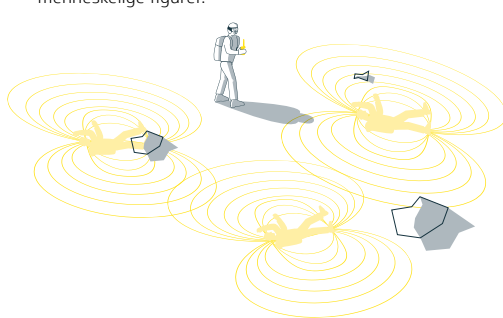

MARKERING

Markering er mulig fra en avstandsmåling på 5 meter og vises med markeringssymbolet . Trykk kort på knappen **MARKERING** for å «skjule» den lokaliserte enheten.

En vellykket markering bekreftes med en ramme rundt den menneskelige figuren. Enheten viser deretter retning og avstand til det neste sterkeste signalet. Markeringsområdet kan konfigureres i PIEPS-appen.

SKANN

Ved å trykke på knappen **SKANN** får du en omtrentlig oversikt over skredområdet, med indikasjon av antall skredtatte innen en gitt rekkevidde. Modus for detaljert søk kan aktiveres via PIEPS-appen, og viser retning og avstand til hver skredtatt, slik at du kan velge innsatsområde.

ADMINISTRERE ENHETEN MED PIEPS-APPEN

MERK! Brukere er selv ansvarlige for å oppdatere maskinvaren til enheten. PIEPS anbefaler å sjekke for oppdateringen i begynnelsen av hver sesong, og å sjekke månedlig når utstyret er i regelmessig bruk.

AKTIVERE BLUETOOTH® – KOBLE TIL PIEPS-APPEN

Bluetooth og PIEPS-appen lar deg enkelt og lett administrere enheten (f.eks. fastvareoppdateringer, enhetskonfigurering) og du får også tilgang til en praktisk opplæringsmodus.

Hent PIEPS-appen (Android Play Store, iOS App Store), koble til PIEPS-enheten og dra nytte av alle funksjonalitetene!



MERK! Hvis PIEPS-appen allerede er installert, må du passe på at du alltid bruker siste versjon.

For å aktivere Bluetooth trykker du og holder inne knappen **(MARKERING)** mens du slår på enheten. Straks Bluetooth-symbolet vises på skjermen, kan du slippe knappen **(MARKERING)**. Bluetooth-modus bekreftes med et lydsignal (2 stk. Pieps-tone) og et haptisk signal (2 stk. vibrasjoner). Du kan gå ut av Bluetooth-modus ved å trykke på knappen **(FUNKSJØN)**.

FARE! Det er risiko for at enheten ikke sender ved aktivert Bluetooth.

Bluetooth-modus er bare ment for å administrere enheten og til opplæring. Bruk aldri Bluetooth-modus i skredområdet!

BATTERIER ALKALISKE OG LITUM

Skift batterier senest når symbolet for tomt batteri vises på skjermen. Skift alltid de tre batteriene sammen.

Åpne batterikammeret, og sett inn nye batterier i korrekt retning. Du kan bruke alkaliske batterier (LR03) og litumbatterier (FR03). Sørg for at du stiller inn riktig batteritype i PIEPS-appen: alkalisk (LR03) er valgt som standard.

Kast enheten/batterier i henhold til gjeldende lovverk for avhending av elektronisk avfall.

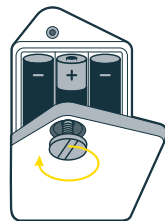

BATTERILEVETID

Symbol	Batterinivå	ALKALISK	LITUM
		400 t SEND	600 t SEND
	3/3 full	100 % – 66 %	OK
	2/3 full	66 % – 33 %	OK
	1/3 full	33 % – 20 t SEND	OK
	tomt	20 t SEND (+10 °C / 50 °F) + 1 t SEARCH (-10 °C / 14 °F)	Batteribytte anbefalt
	tomt, blinker	Batteri nesten tomt, enheten kan slå seg av når som helst.	Skift batterier!

LAGRING

Lagre enheten på et tørt og mørkt sted ved romtemperatur. Fjern batteriene ved langtidslagring (f.eks. over sommeren).

SERVICE

En skredsøker er et sikkerhetsprodukt som utsettes for ekstreme betingelser, som minusgrader og fuktighet. I tillegg blir komponentene gamle. PIEPS anbefaler at skredsøkere sendes inn til service 3 år og 5 år etter kjøpsdato, og hvert år etter dette. Gå til pieps.com for mer informasjon.

GARANTIBETINGELSER

Produsenten er ansvarlig for materialet og utførelsen av PIEPS PRO IPS i to år fra kjøpsdatoen. Unntak er batteriene, bæresystemet og håndløkken, samt enhver skade forårsaket av feil bruk eller demontering av enheten utført av ikke godkjente personer. Enhver annen garanti og ansvar for følgeskader er uttrykkelig utelukket. Ta med kjøpskvittering til forhandleren ved garantikrav.

TEKNISKE SPESIFIKASJONER

ENHETSNAVN

PIEPS PRO IPS

OVERFØRINGSFREKVENNS

457 kHz

FELTSTYRKE

maks. 7 dB μ A/m (2,23 μ A/m) ved en avstand på 10 m

BLUETOOTH-OVERFØRINGSFREKVENNS

2,402–2,480 GHz

BLUETOOTH-OVERFØRINGSSTYRKE

2,5 dBm

STRØMKILDE

3 stk. alkaliske batterier (AAA) LR03 1,5 V eller
3 stk. litiumbatterier (AAA) FR03 1,5 V

BATTERILEVETID (SEND-MODUS)

400 t (alkalisk)
600 t (litium)

MÅL (LxBxH)

120 x 75 x 24 mm

BREDDE PÅ SØKESTRIFE

80 m

TEMPERATURMRÅDE:

-20 °C til 45 °C (-4 °F til 113 °F)

VEKT

212 g (inkl. batterier)

TEMPERATURMRÅDE VED LAGRING:

-25 °C til 70 °C (-13 °F til 158 °F)

Du finner mer informasjon, inkludert samsvarserklæring, i den medfølgende JURIDISKE VEILEDNINGEN.

SYSTEMÖVERSIKT

ELEMENT I TRANSCEIVERN

- A LCD-skärm (bakgrundsbelyst)
- B Antenn SÄND/SÖK
- C Skyddad (PÅ/AV)-knapp ☺
- D (FUNKTION)-knapp ✓
- E (MARKERA)-knapp ▶
- F (SKANNA)-knapp 📶
- G Högtalare
- H Kontroll-LED
- I Batteriutrymme

ANTENNPOSITIONER



SÄND
Antenn är helt infälld.
Pro IPS är i SÄND-läge.



MELLANLÄGE
Antenn är i en vinklad position.
PRO IPS är i FUNKTIONS-läge
och sänder.



SÖK
Antenn är helt uppfälld.
Pro IPS är i SÖK-läge.

INNEHÅLL

- 1x PIEPS PRO IPS
- 3x Alkaliska batterier
(i batteriutrymme)
- 1x PIEPS PRO IPS bärsystem
- 1x PIEPS handögla
- 1x Snabbstartsguide
- 1x Juridisk vägledning
- 1x PIEPS klistermärke

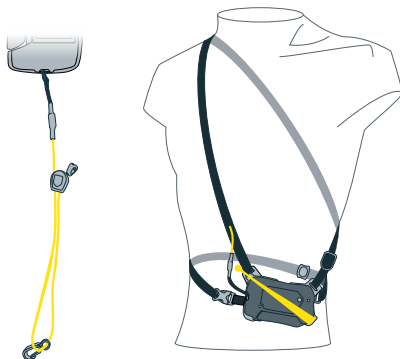

PIEPS PRO IPS

SNABBSTARTSGUIDE

TACK FÖR DITT KÖP AV EN PIEPS PRO IPS!

Registrera din enhet i PIEPS-appen så får du:

- en förlängd garanti från 2 till 5 år!
- viktig information om programvaruuppdateringar!

PIEPS-APP: ANVÄND DIN TRANSCEIVER OPTIMALT



- Anslut din enhet till PIEPS-APPEN via Bluetooth
- Förlängd garanti till 5 år
- Hantera enkelt enhetsinställningar
- Gratis och bekväma uppdateringar av den fasta programvaran
- Åtkomst till PIEPS know-how
- Skapa speciella träningsscenarier
- Detaljerad funktionskontroll av din enhet



VARNING!

En lavintransceiver skyddar inte mot laviner! Som förberedelse inför en nödsituation är det viktigt att regelbundet öva på räddningsscener med offer. Skaffa detaljerad kunskap om lavinförebyggande åtgärder innan du ger dig ut i lavindrabbad terräng. Planera alltid dina turer omsorgsfullt och se till att din transceiver är i SÄND-läge innan du påbörjar din tur. Kom ihåg att en sändare inte ger

tillräckligt skydd: ta alltid med en spade och sond på dina turer att använda vid undsättning. I en nödsituation måste en grundläggande handlingslinje följas enligt beskrivningar i specialpublikationer och material från lavinkurser. Vi rekommenderar att du följer bästa praxis och alltid kontrollerar både SÄND- och SÖK-funktionerna på din transceiver före varje användning.

BÄR-SYSTEM

Vi rekommenderar att du använder det medföljande bärsystemet eller en godkänd klädficka. Bär sändaren med skärmen inåtvänd för att skydda den. LED-överföringskontrollen förblir synlig när sändaren förvaras i bärsystemet. Designen garanterar att sändaren hålls säkrad i bärsystemet efter införandet och hålls på plats av den gula remmen. Bärsystemet måste alltid bäras under minst ett lager klädesplagg. Det förhindrar förlust eller skada under ett fall eller i en lavin.

Se till att det inte finns några andra vassa, metalliska eller elektroniska föremål (t.ex. nycklar, mynt, mobiltelefon) som kan skada eller störa sändaren när du bär den i en godkänd klädficka.

Låt sändaren glida ner i bärsystemet med skärmen vänd inåt och tryck den försiktigt nedåt tills den "klickar" på plats. Säkra den med den gula remmen.

Ta bort sändaren genom att öppna den gula remmen. Håll den med handen och sätt tummen i mitten av sändarens ovansida. Vrid sändarens ovansida utåt och bort från bärsystemet.

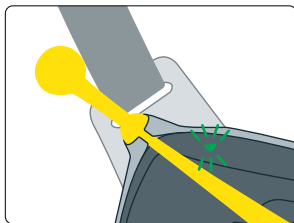
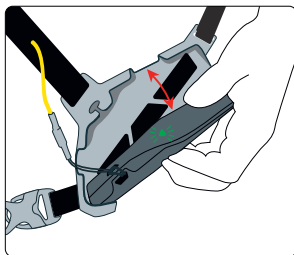

PÅSLAGNING & EGENKONTROLL

OBS: Efter en omfattande egenkontroll ska en kontroll av sändarens läge (SÄND-kontroll och SÖK-kontroll) alltid utföras före varje tur! Samtliga gruppmedlemmar måste kontrollera att både SÄND- och SÖK-lägena fungerar korrekt.

Fäll upp antennen till mellanläget, tryck på (PÅ/AV)-knappen och fäll ner antennen tills den vidrör höljet.

I påslaget skick visas följande information: version av fast programvara (t.ex. 1.0) och egenkontrollens förlopp (pilar som löper från vänster till höger), resultat från egenkontroll (OK, W för varning, ER för fel), batterikapacitet samt batterityp. Efter nedräkningen för gruppkontroll övergår PRO IPS till SÄND-läge: LED-överföringskontrollen börjar blinka grönt och apparaten vibrerar tre gånger i följd.

MÖJLIGA RESULTAT FRÅN EGENKONTROLLEN

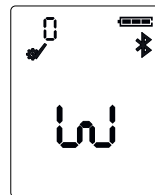

OK Egenkontroll slutförd: Redo för en tur!

W Varning: Alla avgörande funktioner fungerar korrekt. Dock är några extrafunktioner (t.ex. vibrationsmotor) inaktiverade. Tryck på (FUNKTION)-knappen för att växla till SÄND-läge: Redo för en tur! Vi rekommenderar att genomföra en enhetskontroll via PIEPS-appen för att få ytterligare information om varningen och att kontakta PIEPS Support vid behov.

ER Fel: Enhet har ett funktionsfel! Använd inte sändaren! Utför en enhetskontroll via PIEPS-appen för att få ytterligare information om felet och kontakta PIEPS Support.

AVSTÄNGNING

Stäng av PRO IPS genom att hålla (PÅ/AV)-knappen intryckt i 3 sekunder. Nedräkningen visas på skärmen.

VÄXLA MELLAN SÄND & SÖK

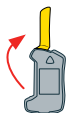

Sänd till Sök

Fäll ut antennen tills den pekar rakt upp.



Sök till Sänd

Fäll ner antennen tills den vidrör höljet.

SÄND-LÄGE

Vid förflyttning i en lavinexponerad terräng måste transceivern vara i SÄND-läge och LED-överföringskontrollen ska blinka grönt.

STÖRNINGAR

Alla sändare är ytterst känsliga för elektroniska, magnetiska och metalliska störningskällor. Därför rekommenderar alla tillverkare att hålla ett minsta avstånd från enheter som t.ex. mobiltelefoner, smarta klockor, radioapparater, nycklar, uppvärmda klädesplagg, elektroniska krockkuddar, magnetförlutningar osv.

Även om PIEPS PRO IPS har utrustats med avancerade skyddstekniker, rekommenderar vi följande minsta avstånd till potentiella störningskällor: Minsta avstånd i SÄND-läge: 20 cm | Minsta avstånd i SÖK-läge: 50 cm

IPS – SYSTEM FÖR STÖRNINGSSKYDD I SÄND-LÄGE

IPS är en unik teknik som kontinuerligt övervakar effekterna av elektroniska störningar på sändningsenheten genom att behandla och anpassa sig efter störningssignalerna. På detta sätt kan PIEPS PRO IPS leverera optimal sändningseffekt trots eventuella störningar.



VERIFIERING AV SIGNAL – STÖRNINGSSKYDD I SÖK-LÄGE

PIEPS avancerade signalverifiering visar endast signaler från lavintransceivrar och inga "spök"-signaler från andra källor.

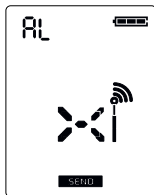

GRUPPKONTROLL

PIEPS PRO IPS tillhandahåller två alternativ för en gruppkontroll. De ersätter inte standardlägeskontrollen, men är användbara funktioner med större grupper. I båda lägena för gruppkontroll är mottagningsområdet begränsat till 1 m.

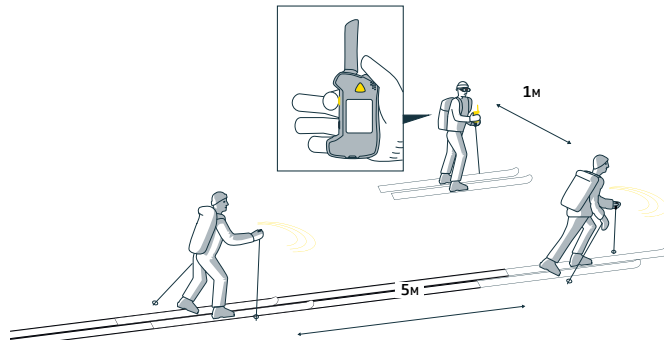

VANLIGT LÄGE

Med det vanliga läget för gruppkontroll kan du testa om din grupp transceivrar sänder korrekt.

För att gå in i det vanliga läget för gruppkontroll fäller du ut antennen till SÖK-positionen och trycker på (PÅ/AV)-knappen. Efter egenkontrollen trycker du på (FUNKTION)-knappen när nedräkningen för gruppkontrollen är aktiv.



Då gruppkontrollen genomförs måste avståndet mellan individuella gruppmedlemmar vara minst 5 m. Läget för gruppkontroll är aktivt i 60 sekunder och avslutas automatiskt efter nedräkningen. För att stanna i läget för gruppkontroll trycker du på (FUNKTION)-knappen under nedräkningen.

För att lämna vid valfri tidpunkt trycker du på (FUNKTION)-knappen.

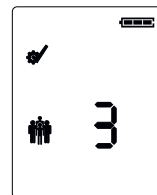



INGEN SIGNAL I OMRÅDET

Ingen signal detekterad inom ett område av 1 m.

OK

Resultat av gruppkontroll OK – transceiver sänder korrekt, avstånd till avsändare anges.

INTE OK

Försiktighet – kontrollerad transceiver sänder inte korrekt.

FÖR MÅNGA AVSÄNDARE ALLTFÖR NÄRA

Gruppmedlemmar bör hålla minst 5 m avstånd under transceiverkontrollen.

PRO-LÄGE

I Pro-läget kan användaren utföra både en sändnings- och en mottagningskontroll utan att lämna läget för gruppkontroll. Den är inaktiverad som standard och kan aktiveras via PIEPS-appen. Se guiden för närmare information.

SÖK

SIGNALSÖKNING

Om du inte mottar en signal eller noterar tecken på en begravn person på lavinresterna, ska du röra dig snabbt genom sökområdet medan du följer den angivna bredden på sökresan för din sändare.

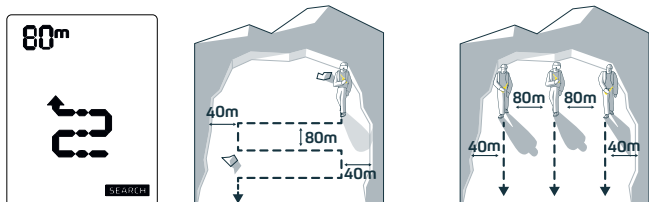

Bredden på sökresan för PIEPS PRO IPS är 80 m, som visas på skärmen. Vid störande signaler kommer PRO IPS att ange en minskad bredd på sökresan.

GROVSÖKNING

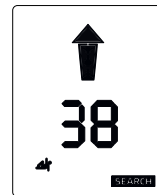
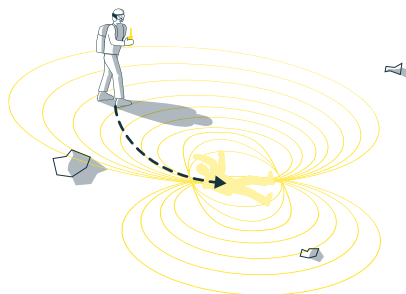

Avstånd och riktning

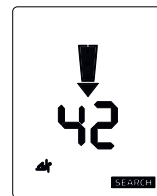

Vänd om 180°

Så snart sändaren mottar en signal börjar den vibrera och pipa och en pil visar riktningen till offret. Följ snabbt riktningvisningen och kontrollera om avståndsvärdet minskar. Om avståndsvärdet ökar, rör du dig i fel riktning. I så fall kommer den visade pilen att peka mot dig och instruera dig att vända om.

När avståndet till den begravn personen understiger 10 m ändras riktningspilen till en kontur som en påminnelse att sänka sökhastigheten.

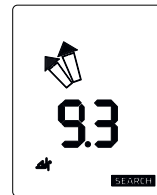

Avstånd < 10 m

FINSÖKNING

Inom två meters avstånd från offret kommer riktningsspilen att försvinna.

Rör transceivern långsamt och så nära snöytan som möjligt medan du följer ett korsmönster. Fastställ den lägsta avståndsläsningen och börja sondera.

TIPS: Tredubbla din hastighet med en PIEPS iPROBE för finsökning och lokalisering som är kompatibel med alla transceivrar.

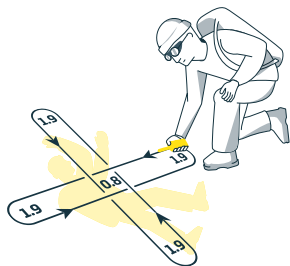

LOKALISERING

Kontrollera sändarens sökresultat med systematisk sondering. Vid en träff ska sonden lämnas nedstucken i snön. Använd din spade för att gräva ut offret och ge första hjälpen.

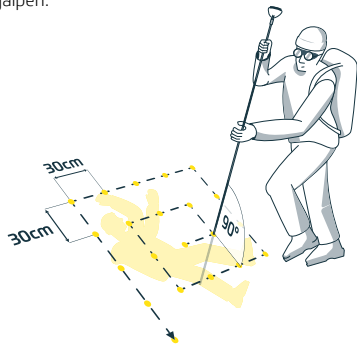

FLERA BEGRAVDA PERSONER

Om flera personer är begravda framgår det genom antalet små människofigurer på skärmen.

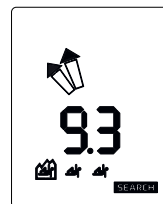
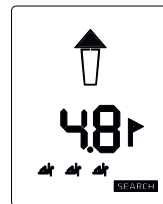
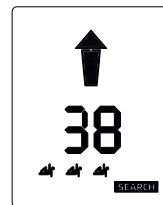
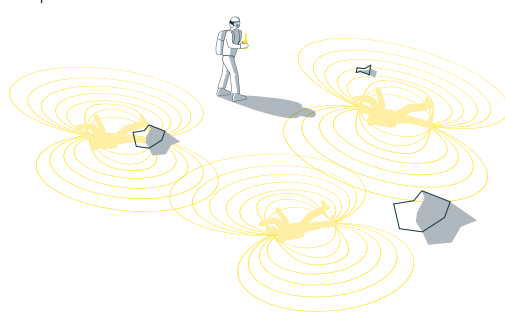

MARKERA

Markering kan utföras från en avståndsläsning på 5 m och anges med markeringsymbolen . Tryck kort på **(MARKERA)**-knappen för att "följa" den lokaliserade transmittern.

En genomförd markering bekräftas av en ram runt människofiguren. Transceivern kommer nu att visa riktningen och avståndet till den näst starkaste signalen. Markeringsområdet kan konfigureras med PIEPS-appen.

SKANNA

Genom ett tryck på **(SKANNA)**-knappen skapas en grov översikt över begravnings-situationen genom att visa antalet offer inom vissa avståndsområden. Ett detaljerat skanningsläge kan aktiveras via PIEPS-appen som visar riktningen och avståndet för varje offer och tillåter val av dem.

ENHETSHANTERING MED PIEPS-APPEN

OBS! Användarna är ansvariga för att hålla den fasta programvaran uppdaterad för sina sändare. PIEPS rekommenderar att man söker efter uppdateringar i början av varje säsong samt utför månadsvisa kontroller när utrustningen används regelbundet.

AKTIVERA BLUETOOTH® – ANSLUT TILL PIEPS-APPEN

Bluetooth och PIEPS-APPEN ger enkel och direkt enhetshantering (t.ex. uppdatering av fast programvara, enhetskonfiguration) och även ett praktiskt träningsläge. Hämta PIEPS-APPEN (Android Play Store, iOS App Store), anslut din PIEPS-sändare och dra nytta av alla funktionerna!



OBS! Om PIEPS-APPEN redan är installerad ska du vara noga med att använda den senaste versionen.

Aktivera Bluetooth genom att trycka på (MARKERA)-knappen och hålla den intryckt medan du slår på sändaren. Så snart Bluetooth-symbolen visas på skärmen kan du släppa (MARKERA)-knappen. Bluetooth-läget bekräftas med en akustisk (2 x Pieps-ton) och haptisk (2 x vibrationer) signal. Du kan lämna Bluetooth-läget med ett tryck på (FUNKTION)-knappen.

FARA! Risk för att enheten inte sänder kan uppstå om Bluetooth har aktiverats.

Bluetooth-läget är enbart avsett för enhetshantering och som träningsläge. Använd aldrig Bluetooth-läget i terräng med lavinrisk!

BATTERI ALKALISKT OCH LITUM

Byt batterierna senast när symbolen för tomt batteri visas på skärmen. Byt alltid ut samtliga tre batterier tillsammans.

Öppna batteriutrymmet och sätt in de nya batterierna i rätt riktning. Alkaliska (LR03) och litium- (FR03) batterier kan användas. Se till att konfigurera rätt batterityp i PIEPS-appen: alkaliska (LR03) är valt som standard.

Bortskaffa enheten/batterierna i enlighet med tillämpliga lokala lagar och förordningar.

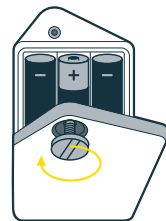

BATTERILIVSLÄNGD

ALKALISKA

LITUM

400 h SÄND

600 h SÄND

Symbol	Batterinivå	Batterinivå i %	Rekommendation
	3/3 fullt	100 % – 66 %	OK
	2/3 fullt	66 % – 33 %	OK
	1/3 fullt	33 % – 20 h SÄND	OK
	tomt	20 h SÄND (+10 °C / 50 °F) + 1 h SÖK (-10 °C / 14 °F)	batteribyte rekommenderas
	tomt, blinkar	Sista reserv, enheten kan stängas av när som helst.	Byt batterier!

FÖRVARING

Förvara enheten på en torr, mörk plats i rumstemperatur. Ta bort batterierna inför långtidsförvaring (t.ex. under sommaren).

SERVICE

En sändare är en säkerhetsprodukt som exponeras för extrema förhållanden som t.ex. frystemperaturer och fukt. Dessutom åldras komponentdelarna. PIEPS rekommenderar att lavintransceivrar ska skickas på service 3 respektive 5 år efter inköpsdatumet och varje år därefter. Besök pieps.com för mer information.

GARANTIVILLKOR

Tillverkaren är ansvarig för materialen och utförandet av PIEPS PRO IPS i två år från inköpsdatumet. Undantag görs för batterierna, bärsystemet och handöglan samt för eventuella skador som uppstått genom felaktig användning eller demontering av enheten av obehöriga personer. Eventuella andra garantier och ansvar för följskador är uttryckligen undantagna. Vid garantianspråk ska du ta med ditt inköpsbevis till försäljningsstället.

TEKNISKA SPECIFIKATIONER

ENHETENS NAMN

PIEPS PRO IPS

SÄNDNINGSFREKVENNS

457 kHz

FÄLTSTYRKA

max. 7 dB μ A/m (2,23 μ A/m) på ett avstånd av 10 m

BLUETOOTH SÄNDNINGSFREKVENNS

2,402–2,480 GHz

BLUETOOTH ÖVERFÖRINGSEFFEKT

2,5 dBm

STRÖMFÖRSÖRJNING

3 x alkaliska (AAA) LR03 1,5 V eller

3 x litium (AAA) FRO3 1,5 V

BATTERILIVSLÄNGD (SÄND-LÄGE)

400 h (alkaliska)

600 h (litium)

MÅTT (LxBxH)

120 x 75 x 24 mm

BREDD PÅ SÖKREMSA

80 m

TEMPERATURINTERVALL:

-20 °C till 45 °C (-4 °F till 113 °F)

VIKT

212 g (inkl. batterier)





TEMPERATURINTERVALL VID FÖRVARING:

-25 °C till 70 °C (-13 °F till 158 °F)

Ytterligare viktig information, däribland om konformitet, finns i JURIDISK GUIDE som medföljer.

JÄRJESTELMÄN YLEISKUVAUS

PIIPPARIN OSAT

- A LCD-näyttö (taustavalo)
- B Antenni SEND/SEARCH
- C Suojattu **(ON/OFF)**-painike 
- D **(FUNCTION)**-painike 
- E **(MARK)**-painike 
- F **(SCAN)**-painike 
- G Kaiutin
- H LED-merkkivalo
- I Paristolokero

ANTENNIN ASENNOT



SEND

Antenni on **taitettu** kokonaan sisään.
Pro IPS on **SEND-tilassa**.



KESKITASO

Antenni on **kulma-asennossa**.
PRO IPS on **FEATURE-tilassa** ja lähettää.



SEARCH

Antenni on täysin **pystyssä**.
Pro IPS on **SEARCH-tilassa**.

SISÄLTÖ

- 1 PIEPS PRO IPS
- 3 alkaliparistoa (paristolokerossa)
- 1 PIEPS PRO IPS -kantojärjestelmä
- 1 PIEPS-käsilenkki
- 1 pikaohje
- 1 oikeudellinen opas
- 1 PIEPS-tarra

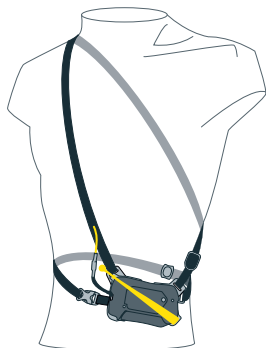

PIEPS PRO IPS

PIKAOHJE

KIITOS, KUN HANKIT ITSELLESI PIEPS PRO IPS -LAITTEEN!

Rekisteröi laitteesi PIEPS APP niin saat

- kahdesta vuodesta viiteen vuoteen pidennetyn takuun
- tärkeää tietoa ohjelmistopäivityksistä.

PIEPS APP -SOVELLUS: OTA KAIKKI IRTI PIIPPARISTASI

- Liitä laitteesi PIEPS APP -SOVELLUKSEEN Bluetoothin kautta
- Pidennä takuu viiteen vuoteen
- Hallinnoi laitteen asetuksia helposti
- Ilmaiset ja kätevät laiteohjelmiston päivitykset
- Tutustu PIEPSin tietotaitoon
- Luo erityisiä harjoitteluskenaarioita
- Laitteesi yksityiskohtainen toimintatestaus



VAROITUS!

Piippari ei suojaa lumivyöryiltä Hätätilanteisiin valmistautuminen edellyttää, että uhrin pelastamisskenaarioita harjoitellaan säännöllisesti. Hanki tarkka tuntemus lumivyöryjen ehkäisemisestä ennen kuin lähdet lumivyörymaastoon. Suunnittele retkesi aina huolellisesti ja varmista, että piipparisi on SEND-tilassa ennen retken aloittamista. Muista, että pelkkä piipparin mukana kantaminen ei

riitä: ota retkelle mukaan aina myös lapio ja sondi pelastamista varten. Hätätilanteessa täytyy noudattaa erikoisjulkaisussa ja lumivyöryihin liittyvässä kurssi-materiaalissa opetettua toimintaohjetta. Suosittelemme, että noudatat parhaita käytäntöjä ja tarkastat piipparisi SEND- ja SEARCH-toiminnot aina ennen jokaista käyttökertaa.

KANTOJÄRJESTELMÄ

Suosittellemme käyttämään toimitukseen sisältyvää kantojärjestelmää tai hyväksytyä laitetaskua. Suojaa näyttöä kantamalla piipparia näyttö sisäänpäin käännettynä. LED-lähetysmerkkivalo pysyy näkyvillä piipparin ollessa kantojärjestelmässä. Muotoilulla varmistetaan, että kantojärjestelmään asetettu piippari pysyy tallessa ja paikallaan myös keltaisen remmin avulla. Kantojärjestelmää on pidettävä aina vähintään yhden vaatekerroksen alla. Näin järjestelmä ei joudu hukkaan eikä vaurioidu putoamisen tai lumivyöryn yhteydessä.

Jos piipparia pidetään hyväksytyssä laitetaskussa, varmista, että taskussa ei ole muita teräviä, metallisia tai elektronisia esineitä (esim. avaimia, kolikoita, matkapuhelin), jotka saattaisivat vaurioittaa piipparia tai häiritä sen toimintaa.

Sujauta piippari kantojärjestelmään niin, että näyttö on käännetty sisäänpäin, ja paina piipparia varovasti, kunnes se napsahtaa paikalleen. Varmista piippari keltaisella remmillä.

Avaa keltainen remmi, kun haluat ottaa piipparin pois. Tartu piipparin ja aseta peukalosi keskelle piipparin yläosaa. Kierrä piipparin yläosaa ulospäin pois kantojärjestelmästä.

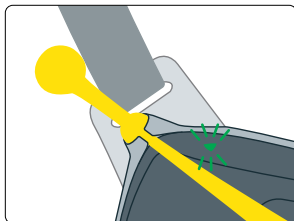
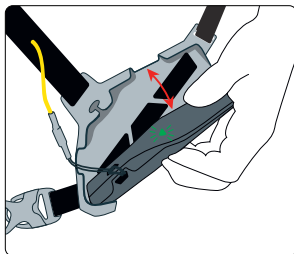

PÄÄLLEKYTKENTÄ & ITSETESTAUS

HUOMAUTUS: Kun olet tehnyt kattavan itsetestauksen, tee piipparital testaus (SEND-testaus ja SEARCH-testaus) aina ennen jokaista retkeä! Ryhmän jokaisen jäsenen on varmistettava, että sekä SEND- että SEARCH-tila toimivat oikein.

Käännä antenni keskitason asentoon, paina **(ON/OFF)** -painiketta ja taita alas antenni niin pitkälle, että se koskee koteloon.

Kun laite on kytketty päälle, näytössä esitetään seuraavat tiedot: laiteohjelmiston versio (esim. 1.0) ja itsetestauksen edistyminen (vasemmalta oikealle liikkuvat nuolet), itsetestauksen tulos (OK, W – varoitus, ER – virhe), paristojen varaus ja paristotyyppi. Ryhmätestauksen ajastimen ajan päätyttyä PRO IPS siirtyy SEND-tilaan: LED-lähetysmerkkivalo alkaa vilkkua vihreänä, ja laite värisee kolme kertaa peräkkäin.

ITSETESTAUKSEN MAHDOLLISET TULOKSET

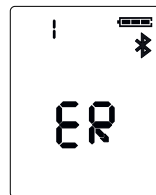
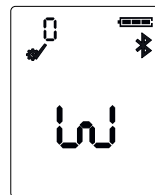

OK Itsetestauksen tulokset kunnossa: valmista retkelle!

W Varoitus (warning): Kaikki tärkeimmät ominaisuudet toimivat oikein, mutta jotkin lisäominaisuudet (esim. värinämoottori) eivät ole toiminnassa. Paina **(FUNCTION)** -painiketta siirtyäksesi SEND-tilaan: valmista retkelle! Suosittelemme, että teet laitteen tarkistuksen PIEPS APP -sovelluksessa saadaksesi lisätietoja varoituksesta. Ota tarvittaessa yhteyttä PIEPS-tukeen.

ER Virhe (error): Laitteessa on vika. Älä käytä piipparia. Tee laitteen tarkistus PIEPS APP -sovelluksessa saadaksesi lisätietoja virheestä. Ota yhteyttä PIEPS-tukeen.

POISKYTKENTÄ

Kytke PRO IPS pois päältä painamalla **(ON/OFF)** -painiketta 3 sekunnin ajan. Näytöllä näkyy ajastin.

VAIHTAMINEN TILOJEN VÄLILLÄ: SEND & SEARCH

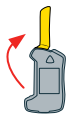

Send -> Search

Ojenna antennia, kunnes se osoittaa suoraan ylös.



Search -> Send

Sulje antenni niin pitkälle, että se koskettaa koteloon.

SEND-TILA

Liikuttaessa lumivyörymaastossa piipparin on oltava SEND-tilassa, jolloin LED-lähetysmerkkivalo vilkkuu vihreänä.

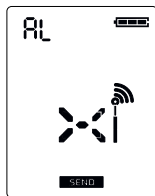

HÄIRIÖT

Kaikki piipparit ovat hyvin herkkiä elektronisille, magneettisille ja metallisille häiriölähteille. Tästä johtuen valmistajat suosittelevat minimietäisyyden pitämistä tiettyihin laitteisiin, kuten matkapuhelimet, älykellot, radiot, avaimet, lämmitettävät vaatteet, elektroniset turvatyyny, magneettiset sulkimet jne.

PIEPS PRO IPS -laitteessa käytetään edistynyttä suojausteknologiaa, mutta suosittelemme kuitenkin seuraavia minimietäisyyksiä mahdollisiin häiriölähteisiin: Minimietäisyys SEND-tilassa: 20 cm | Minimietäisyys SEARCH-tilassa: 50 cm

IPS – HÄIRIÖSUOJAUSJÄRJESTELMÄ SEND-TILASSA

IPS on ainutlaatuinen teknologia, jolla valvotaan jatkuvasti elektronisten häiriöiden vaikutuksia lähetyslaitteeseen prosessoimalla ja mukautamalla häiriösignaaleihin. Näin PIEPS PRO IPS -laitteen lähetysteho pysyy optimaalisena mahdollisista häiriöistä huolimatta.



SIGNAALITARKASTUS – HÄIRIÖSUOJAUS SEARCH-TILASSA

PIEPSin edistynyt signaalitarkastus esittää näytöllä vain piipparin signaalit eikä muista lähteistä peräisin olevia haamusignaaleja.



RYHMÄTESTAUS

PIEPS PRO IPS -laitteessa on kaksi vaihtoehtoa ryhmätestaukselle. Ne eivät korvaa vakiomuotoista tilan testausta, mutta ovat käteviä suurten ryhmien tapauksessa. Molemmissa ryhmätestauksissa vastaanoton kantama on rajoitettu 1 metriin.

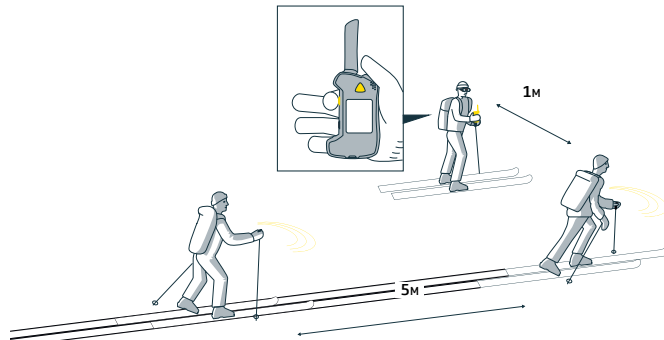

NORMAALI TILA

Voit testata normaalissa ryhmätestauksessa, toimiiko ryhmäsi piipparien lähetystoiminto oikein.

Päset normaaliin ryhmätestaukseen kääntämällä antennin SEARCH-asentoon ja painamalla (ON/OFF) -painiketta. Itsetestauksen jälkeen paina (FUNCTION) -painiketta, kun ryhmätestauksen ajastin on aktiivinen.



Ryhmätestausta tehtäessä ryhmän yksittäisten jäsenten välisten etäisyyden on oltava vähintään 5 metriä. Ryhmätestausta on aktiivinen 60 sekunnin ajan ja päättyy automaattisesti ajastimen ajan päättyessä. Jos haluat pysyä ryhmätestaustilassa, paina (FUNCTION) -painiketta ajastimen ajan kuluessa.

Voit poistua koska tahansa painamalla (FUNCTION) -painiketta.

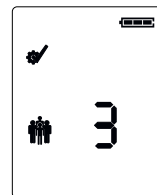



ALUEELLA EI SIGNAALIA

1 metrin kantaman alueella ei havaittu signaalia.

OK

Ryhmätestauksen tulos OK – piippari lähettää oikein, etäisyys lähettäjään esitetään.

EI OK

Varoitus – tarkastettu piippari ei lähettä oikein.

LIIKAA LÄHETTIMIÄ LIIAN LÄHELLÄ

Ryhmän jäsenten on oltava vähintään 5 metrin etäisyydellä toisistaan piipparitestauksen aikana.

PRO-TILA

Pro-tilassa käyttäjä voi tehdä lähettämisen ja vastaanottamisen testauksen poistumatta ryhmätestaustilasta. Tila on oletusarvoisesti deaktivoitu, mutta sen voi aktivoida PIEPS APP -sovelluksen avulla. Tutustu lisätietoihin oppaassa.

ETSINTÄ

SIGNAALIN ETSINTÄ

Jos et vastaanota signaalia tai näe jälkiä lumivyörymassaan hautautuneesta uhrista, liiku nopeasti etsintäalueen läpi ja seuraa piipparissasi ilmoitettua etsintäkaistan leveyttä.

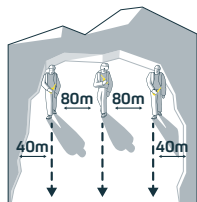
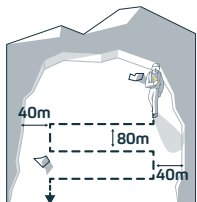

PIEPS PRO IPS -laitteen etsintäkaistan leveys on 80 m, kuten näytöllä esitetään. Jos häiriösignaaleja esiintyy, PRO IPS näyttää pienemmän etsintäkaistan leveyden.

PINTAPUOLINEN ETSINTÄ

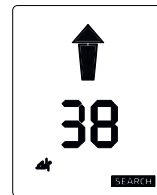
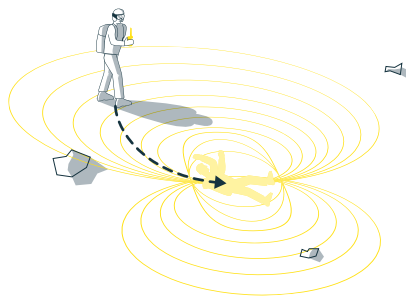

Etäisyys ja suunta

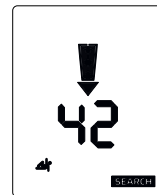

Käännä ympäri 180°

Kun piippari vastaanottaa signaalin, se alkaa väristä ja piipata, ja siinä näkyvä nuoli osoittaa uhrin suunnan. Seuraa suuntanuolta nopeasti ja tarkasta, pieneneekö etäisyyden lukema. Jos etäisyyden lukema kasvaa, liikut vääriin suuntaan. Tällöin näytöllä näkyvä nuoli osoittaa sinua kohti ja kehottaa kääntymään.

Kun etäisyys hautautuneeseen uhuriin on alle 10 metriä, suuntanuoli muuttuu ääriiviivaksi, joka muistuttaa piinentämään etsintänopeutta.

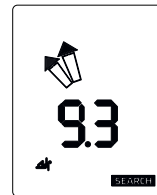

Etäisyys < 10 m

TARKKA ETSINTÄ

Suuntanuoli häviää näkyvistä, kun etäisyys uhuriin on alle 2 metriä.

Liikuta piipparia hitaasti ja mahdollisimman lähellä lumen pintaa ristikkäisillä liikkeillä.

Määritä pienin etäisyyslukema ja aloita tutkinta.

VINKKI: Kolminkertaista nopeutesi käyttämällä PIEPS iPROBE -laitetta tarkkaan etsintään ja paikantamiseen. Se on yhteensopiva kaikkien piipparien kanssa.

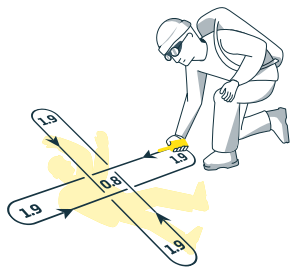

PAIKANTAMINEN

Tarkasta piipparin etsintätulokset järjestelmällisellä tutkinnalla. Kun saat osuman, jätä sondi pystyyn lumeen. Kaiva uhri esiin lapiolla ja anna ensiapua.

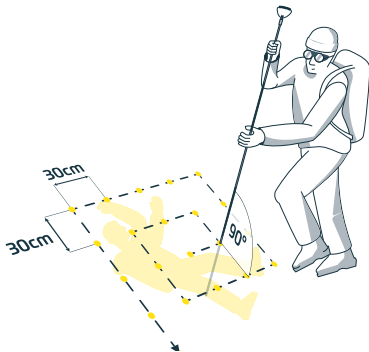

USEITA HAUTAUTUMISPAIKKOJA

Usea hautautumispaikka ilmoitetaan näytössä pienillä ihmishahmoilla.

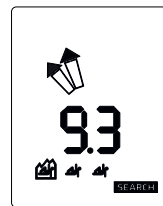
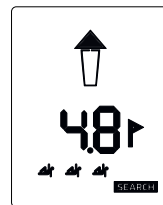
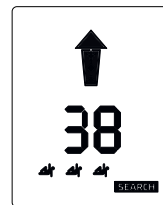
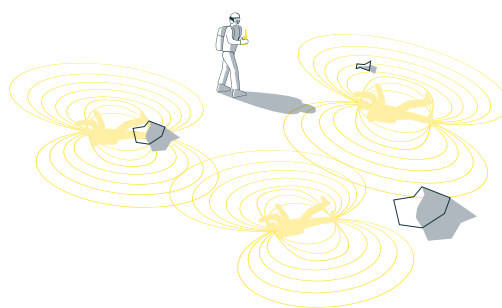

MARK

Merkintä on mahdollista 5 metrin etäisyyden lukemasta alkaen, ja siitä ilmoitetaan merkintäsymbolilla **↑**. Paina **(MARK)** -painiketta lyhyesti "piilottaaksesi" paikallisen piipparin.

Onnistunut merkintä vahvistetaan ihmishahmon ympäröivällä kehyksellä. Sen jälkeen piippari näyttää suunnan ja etäisyyden seuraavaksi voimakkaimpaan signaaliin. Merkintäalue voidaan määrittää PIEPS APP -sovelluksessa.

SCAN

Painamalla **(SCAN)** -painiketta saat karkean yleisnäkymän hautautumistilanteesta. Siinä ilmoitetaan uhrien lukumäärä tietyillä etäisyysalueilla. Yksityiskohtainen skannaustila voidaan ottaa käyttöön PIEPS APP -sovelluksella, joka näyttää kunkin uhrin suunnan ja etäisyyden ja mahdollistaa uhrin valinnan.

LAITEHALLINTA PIEPS APP -SOVELLUKSELLA

HUOMAUTUS! Piipparin laiteohjelmiston päivittäminen on käyttäjän vastuulla. PIEPS suosittelee tarkastamaan päivitykset aina kunkin sesongin alkaessa sekä kuukausittain laitteen ollessa säännöllisessä käytössä.

AKTIVOI BLUETOOTH® – YHDISTÄ PIEPS APP -SOVELLUKSEEN

Bluetooth ja PIEPS APP -sovellus mahdollistavat helpon ja suoran laitehallinnan (esim. laiteohjelmistopäivitykset, laitteen määrittäminen) ja tarjoavat myös kätevän harjoitustilan.

Hanki PIEPS APP -sovellus (Android Play Store, iOS App Store), yhdistä PIEPS-piipparisi ja hyödynnä kaikkia sen ominaisuuksia!



HUOMAUTUS! Jos PIEPS APP -sovellus on jo asennettu, käytä aina sen uusinta versiota.

Aktivoi Bluetooth pitämällä **(MARK)** -painike painettuna samalla, kun kytket piipparin päälle. Kun Bluetooth-symboli näkyy näytöllä, voit vapauttaa **(MARK)** -painikkeen. Bluetooth-tila vahvistetaan akustisella (2 Pieps-ääntä) ja haptisella (2 värinää) signaalilla. Voit poistua Bluetooth-tilasta painamalla **(FUNCTION)** -painiketta.

VAARA! Lähetystoiminnon toimimattomuuden riski käyttöön otetun Bluetoothin vuoksi.

Bluetooth-tila on tarkoitettu vain laitehallinnan ja harjoitustilan käyttöön. Älä koskaan käytä Bluetooth-tilaa lumivyörymaastossa!

PARISTOT ALKALI JA LITIUM

Vaihda paristot viimeistään silloin, kun näytölle tulee tyhjän pariston symboli. Vaihda aina kaikki kolme paristoa yhdessä.

Avaa paristolokero ja aseta uudet paristot paikoilleen oikein päin. Sekä alkali- (LR03) että litiumparistoja (FR03) voidaan käyttää. Määritä oikea paristotyyppi PIEPS APP -sovelluksessa: oletusarvoisesti valittuina ovat alkaliparistot (LR03).

Hävitä laite/paristot sovellettavien paikallisten säädösten mukaisesti.

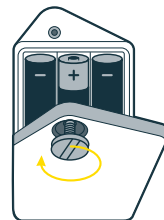

PARISTON KÄYTTÖIKÄ

Symboli	Pariston varaus	ALKALI	LITIUM
		400 h SEND	600 h SEND
	3/3 täynnä	100 % – 66 %	OK
	2/3 täynnä	66% – 33%	OK
	1/3 täynnä	33 % – 20 h SEND	OK
	Tyhjä	20 h SEND (+10 °C / 50 °F) + 1 h SEARCH (-10 °C / 14 °F)	Pariston vaihtoa suositellaan
	Tyhjä, vilkkuu	Loppuvaraus, laite voi sammuttaa milloin tahansa.	Vaihda paristot!

VARASTOINTI

Säilytä laitetta kuivassa ja pimeässä tilassa huoneenlämmössä.
Poista paristot, jos laitetta ei käytetä pitkään aikaan (esim. kesäkuukausina).

HUOLTO

Piippari on turvallisuustuote, joka altistuu äärimmäisille olosuhteille, esimerkiksi jäätävälle lämpötiloille ja kosteudelle. Lisäksi sen osat vanhenevat. PIEPS suosittelee, että piippari toimitetaan huoltoon 3 vuoden ja 5 vuoden kuluttua hankintapäivästä ja sen jälkeen vuosittain. Lisätietoja osoitteessa pieps.com.

TAKUUEHDOT

Valmistaja myöntää kahden vuoden takuun, joka kattaa PIEPS PRO IPS -laitteen materiaali- ja valmistusviat ostopäivästä alkaen. Takuu ei kata paristoja, kantojärjestelmää ja käsilenkkiä eikä vaurioita, jotka johtuvat virheellisestä käytöstä tai laitteen purkamisesta osiin valtuuttamattomien henkilöiden toimesta Takuu ei sisällä myöskään muita takuita tai vastuuta välillisistä vaurioista. Takuutapauksia varten säilytä ostokuittisi huolellisesti.

TEKNISET TIEDOT

LAITTEEN NIMI
PIEPS PRO IPS

LÄHETYSTAAJUUS
457 kHz

KENTÄN VOIMAKKUUS

maks. 7 dB μ A/m (2,23 μ A/m) 10 m:n etäisyydessä

BLUETOOTH-LÄHETYSTAAJUUS
2.402–2.480 GHz

BLUETOOTH-LÄHETYSYSTEHO
2,5 dBm

VIRTALÄHDE

3 alkaliparistoa (AAA) LR03 1,5 V tai
3 litiumparistoa (AAA) FR03 1,5 V

PARISTON KÄYTTÖIKÄ (SEND-TILA)

400 h (alkali)
600 h (litium)

MITAT (PxLxK)

120 x 75 x 24 mm

ETSINTÄKAISTAN LEVEYS

80 m

KÄYTTÖLÄMPÖTILA:

-20 °C – 45 °C (-4 °F – 113 °F)

PAINO

212 g (sis. paristot)





VARASTOINTILÄMPÖTILA:

-25 °C – 70 °C (-13 °F – 158 °F)

Lisää tärkeitä tietoja, mukaan lukien yhdenmukaisuus, annetaan oheisessa OIKE-
UDELLISESSA OPPAASSA.

PRZEGLĄD SYSTEMU

ELEMENTY DETEKTORA

- A Wyświetlacz LCD (podświetlany)
- B Antena do NADAWANIA/WYSZUKIWANIA
- C Chroniony przycisk **ON/OFF** 
- D Przycisk **FUNKCJA** 
- E Przycisk **OZNACZ** 
- F Przycisk **SKANUJ** 
- G Głośnik
- H Dioda kontrolna
- I Komora baterii

POZYCJE ANTENY



NADAWANIE (SEND)

Antena **jest całkowicie złożona**.
PRO IPS pracuje w **trybie NADAWANIA**.



POŚREDNIA

Antena jest ustawiona **pod kątem**.
PRO IPS pracuje w **trybie FUNKCJI**
i nadaje sygnał.



WYSZUKIWANIE (SEARCH)

Antena jest całkowicie **wysunięta**.
PRO IPS pracuje w **trybie WYSZUKIWANIA**.

ZAWARTOŚĆ

- 1x PIEPS PRO IPS
- 3x baterie alkaliczne
(w komorze baterii)
- 1x system nośny PIEPS PRO IPS
- 1x uchwyt ręczny PIEPS
- 1x skrócona instrukcja obsługi
- 1x przewód prawny
- 1x naklejka PIEPS

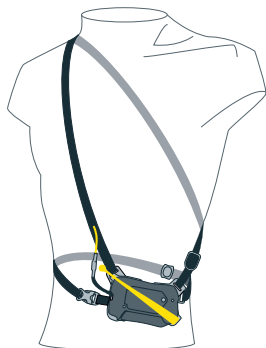

PIEPS PRO IPS

SKRÓCONA INSTRUKCJA OBSŁUGI

DZIĘKUJEMY ZA ZAKUP PIEPS PRO IPS!

Zarejestruj swoje urządzenie w aplikacji PIEPS App i otrzymaj:

- przedłużenie gwarancji z 2 do 5 lat!
- ważne informacje dotyczące aktualizacji oprogramowania!

APLIKACJA PIEPS APP: W PEŁNI WYKORZYSTAJ MOŻLIWOŚCI SWOJEGO DETEKTORA LAWINOWEGO



- Połącz swoje urządzenie z aplikacją PIEPS APP za pomocą Bluetooth
- Przedłuż gwarancję do 5 lat
- Z łatwością zarządzaj ustawieniami urządzenia
- Bezpłatne i wygodne aktualizacje mikrooprogramowania
- Uzyskaj dostęp do zasobów wiedzy PIEPS
- Twórz specyficzne scenariusze szkoleniowe
- Szczegółowa kontrola funkcjonalności Twojego urządzenia



OSTRZEŻENIE!

Detektor lawinowy nie chroni przed lawinami! Aby przygotować się na niebezpieczeństwo, konieczne jest regularne ćwiczenie scenariuszy akcji ratunkowych. Przed wyruszeniem na teren zagrożony lawinami należy zdobyć szczegółową wiedzę na temat zapobiegania lawinom. Zawsze rozważnie planuj wyprawę, a przed ich rozpoczęciem upewnij się, że Twój detektor pracuje w trybie NADAWANIA. Pamiętaj, że samo posiadanie detektora

lawinowego nie wystarczy: zawsze noś przy sobie topatę i sondę, aby móc podjąć działania ratunkowe. W przypadku zagrożenia należy postępować zgodnie z podstawowymi wytycznymi przedstawionymi w fachowych publikacjach i materiałach kursów lawinowych. Zalecamy stosowanie najlepszych praktyk i regularne sprawdzanie zarówno funkcji NADAWANIA jak i WYSYŁANIA detektora lawinowego przed każdym użyciem.

SYSTEM NOŚNY

Zalecamy korzystanie z dołączonego systemu nośnego lub kieszeni atestowanej odzieży. Aby chronić wyświetlacz, należy nosić detektor lawinowy z wyświetlaczem skierowanym do wewnątrz. Dioda kontrolna LED detektora lawinowego pozostaje widoczna, gdy detektor lawinowy znajduje się w systemie nośnym. Dzięki odpowiedniej konstrukcji detektora lawinowego po umieszczeniu w systemie nośnym jest on zabezpieczony oraz unieruchomiony żółtym paskiem. System nośny należy zawsze nosić pod przynajmniej jedną warstwą odzieży. Zapobiega to zgubieniu lub uszkodzeniu podczas upadku lub lawiny.

Jeślinosisz detektor lawinowy w kieszeni atestowanej odzieży, upewnij się, że nie ma w niej żadnych innych ostrych, metalowych lub elektronicznych przedmiotów (np. kluczy, monet, telefonu komórkowego), które mogłyby uszkodzić detektor lawinowy lub zakłócić jego działanie.

Włóż detektor lawinowy do systemu nośnego tak, aby wyświetlacz był skierowany do wewnątrz i delikatnie go dociśnij, aż usłyszysz „kliknięcie”. Zabezpiecz go żółtym paskiem.

Aby wyjąć detektor lawinowy, rozepnij żółty pasek. Chwyć go ręką i połóż kciuk pośrodku górnej części detektora lawinowego. Przekręć górną część detektora lawinowego w kierunku zewnętrznym i wysuń go z systemu nośnego.

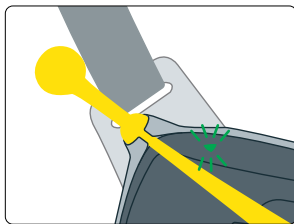
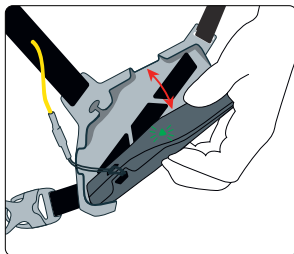

URUCHAMIANIE & AUTODIAGNOSTYKA

UWAGA: Po przeprowadzeniu szczegółowej autodiagnostyki przed każdą wyprawą należy wykonać test trybu pracy detektora lawinowego (kontrolę trybu NADAWANIA i WYSZUKIWANIA)! Każdy członek grupy musi sprawdzić, czy obydwa tryby – NADAWANIE i WYSZUKIWANIE – działają prawidłowo.

Wysuń antenę do pozycji pośredniej, naciśnij **(ON/OFF)** przycisk i złoż antenę, tak aby stykała się z obudową.

Po włączeniu na wyświetlaczu pojawiają się następujące informacje: wersja mikroprogramowania (np. 1.0) i postęp autodiagnostyki (strzałki biegnące od lewej do prawej), wynik autodiagnostyki (OK, W - ostrzeżenie, ER - błąd), pojemność baterii i typ baterii. Po zakończeniu testu grupowego PRO IPS przełącza się do trybu NADAWANIA: dioda kontrolna LED zaczyna migać na zielono, a urządzenie wibruje trzy razy.

MOŻLIWE WYNIKI AUTODIAGNOSTYKI



OK Autodiagnostyka zakończona powodzeniem: Detektor jest gotowy na wyprawę!

W Ostrzeżenie: Wszystkie najważniejsze funkcje działają prawidłowo, ale niektóre dodatkowe (np. silnik wibracyjny) są wyłączone. Naciśnij przycisk **(FUNKCJA)**, aby przejść do trybu NADAWANIA: Detektor jest gotowy na wyprawę! Zalecamy przeprowadzenie testu urządzenia za pomocą aplikacji PIEPS App, aby dowiedzieć się więcej na temat ostrzeżenia i w razie potrzeby skontaktować się z pomocą techniczną PIEPS.

ER Błąd: W urządzeniu wystąpił błąd! Nie korzystaj z detektora lawinowego! Wykonaj test urządzenia za pomocą aplikacji PIEPS App, aby dowiedzieć się więcej o błędzie i skontaktować się z pomocą techniczną PIEPS.

WYŁĄCZANIE

Aby wyłączyć PRO IPS, przytrzymaj przycisk **(ON/OFF)** przez 3 sekundy. Na wyświetlaczu pojawi się odliczanie.

PRZEŁĄCZANIE POMIĘDZY TRYBAMI NADAWANIA I WYSZUKIWANIA

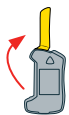

Przełączanie z Nadawania na Wyszukiwanie

Rozłóż antenę tak, aby znalazła się w pozycji pionowej.



Przełączenie z Wyszukiwania na Nadawanie

Złóż antenę tak, aby dotykała obudowy.

TRYB NADAWANIA

Podczas poruszania się po terenie zagrożonym lawinami detektor musi mieć włączony tryb NADAWANIA z migającą na zielono diodą kontrolną LED.

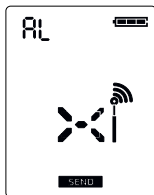

ZAKŁÓCENIA

Wszystkie detektory lawinowe są bardzo wrażliwe na elektroniczne, magnetyczne i metalowe źródła zakłóceń. Dlatego wszyscy producenci zalecają zachowanie minimalnej odległości od takich urządzeń jak telefony komórkowe, inteligentne zegarki, radia, klucze, podgrzewana odzież, elektroniczne poduszki powietrzne, zamki magnetyczne itp.

Mimo że PIEPS PRO IPS jest wyposażony w zaawansowane technologie zabezpieczające, zalecamy zachowanie następujących minimalnych odległości od potencjalnych źródeł zakłóceń: Minimalna odległość w trybie NADAWANIA: 20 cm | Minimalna odległość w trybie WYSZUKIWANIA: 50 cm

IPS – SYSTEM OCHRONY PRZED ZAKŁÓCENIAMI W TRYBIE NADAWANIA

IPS to wyjątkowa technologia, która stale monitoruje wpływ zakłóceń elektronicznych na urządzenie transmitujące, przetwarzając sygnały zakłócające i dostosowując się do nich. W ten sposób PIEPS PRO IPS zapewnia optymalną moc nadawania niezależnie od zakłóceń.



WERYFIKACJA SYGNAŁU – OCHRONA PRZED ZAKŁÓCENIAMI W TRYBIE WYSZUKIWANIA

System zaawansowanej weryfikacji sygnału PIEPS wyświetla tylko sygnały z detektora lawinowego, rejestrując żadnych „zabłąkanych” sygnałów z innych źródeł.



TEST GRUPOWY

PIEPS PRO IPS oferuje dwie opcje przeprowadzenia testu grupowego. Nie zastępują one testu w trybie standardowym, ale są przydatne w przypadku większych grup. W obu trybach testu grupowego zasięg odbioru jest ograniczony do 1 m.

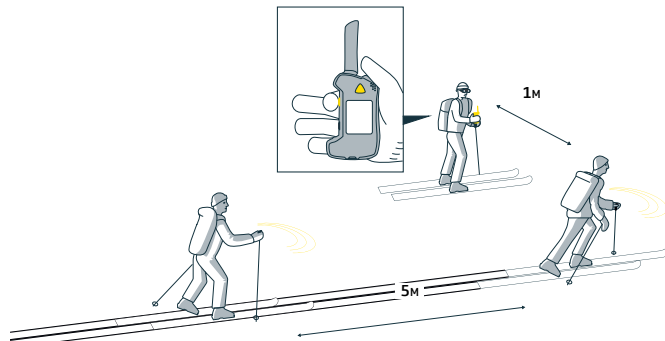

TRYB ZWYKŁY

Używając trybu zwykłego testu grupowego, możesz sprawdzić czy detektor twojej grupy nadają prawidłowo.

Aby włączyć tryb zwykłego testu grupowego, ustaw antenę w pozycji WYSZUKIWANIA i naciśnij przycisk (ON/OFF) Po przeprowadzeniu auto-diagnostyki naciśnij przycisk (FUNKCJA) w trakcie odliczania w ramach testu grupowego.



Podczas przeprowadzania testu grupowego odległość pomiędzy poszczególnymi członkami grupy powinna wynosić co najmniej 5 m. Tryb testu grupowego jest aktywny przez 60 sekund i kończy się automatycznie po zakończeniu odliczania. Aby w dowolnym momencie opuścić ten tryb, naciśnij przycisk (FUNKCJA) w trakcie odliczania.

Aby opuścić ten tryb w dowolnym momencie, naciśnij przycisk (FUNKCJA).

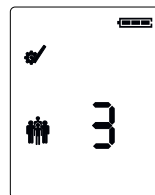

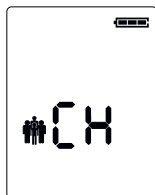

BRAK SYGNAŁU W PROMIENIU ZASIĘGU

Nie wykryto żadnego sygnału w promieniu 1 m.



OK

Wynik testu grupowego OK – detektor nadaje prawidłowo, wskazując odległość do nadawcy.

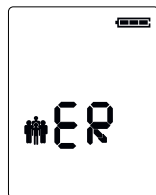

NIE OK

Uwaga – testowany detektor nie nadaje prawidłowo.

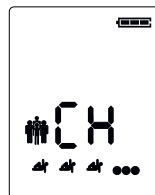

ZBYT WIELU NADAWCÓW W POBLIŻYU

Podczas przeprowadzania testu detektora członkowie grupy powinni oddalić się od siebie o co najmniej 5 m.

TRYB PRO

Tryb pro pozwala użytkownikowi na przeprowadzenie testu nadawania i oraz testu odbioru bez opuszczania trybu testu grupowego. Jest on domyślnie wyłączony i można go włączyć w aplikacji PIEPS App. Aby dowiedzieć się więcej, zapoznaj się z przewodnikiem.

WYSZUKIWANIE

SYGNAŁ WYSZUKIWANIA

Jeśli nie odbierasz sygnału lub nie dostrzegasz śladów zasypanej osoby na powierzchni lawiniska, szybko przemierz obszar poszukiwań, stosując się jednocześnie do wskazanej przez detektor lawinowy szerokości pasa poszukiwań.

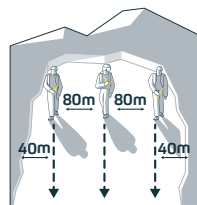
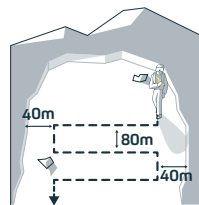
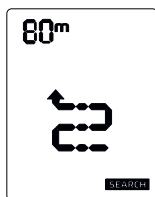

Szerokość pasa poszukiwań dla PIEPS PRO IPS wynosi 80 m, zgodnie z informacją na wyświetlaczu. W przypadku wystąpienia zakłóceń PRO IPS wskaże mniejszą szerokość pasa poszukiwań.

SZUKANIE KIERUNKOWE

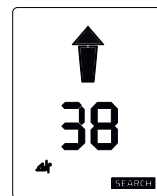
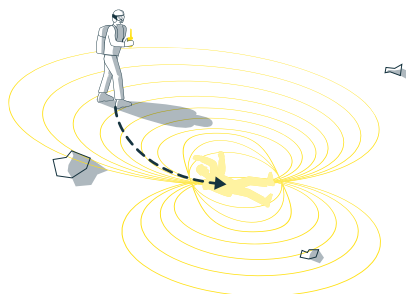

Odległość i kierunek

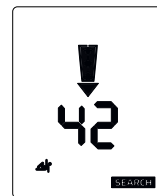

Obróć się o 180°

Gdy tylko detektor lawinowy odbiera sygnał, zaczyna wibrować i wydawać dźwięki, a strzałka wskazuje położenie osoby poszkodowanej. Podążaj szybko we wskazanym kierunku, sprawdzając, czy odległość się zmniejsza. Jeśli odległość wzrosła, to znaczy, że idziesz w złym kierunku. W takim przypadku wyświetlana strzałka będzie wskazywać w Twoją stronę, zalecając Ci zawrót.

Gdy odległość od zasypanej osoby jest mniejsza niż 10 m, strzałka wskazująca kierunek zmienia się w kontur, aby przypomnieć o konieczności zmniejszenia tempa poszukiwań.

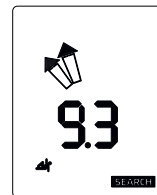

Odległość < 10 m

SZUKANIE DOKŁADNE

Kiedy znajdziesz się w odległości dwóch metrów od osoby zasypanej, strzałka kierunku zniknie.

Przesuwaj detektor powoli i jak najbliżej powierzchni śniegu, wykonując poprzeczne ruchy. Zlokalizuj najbliższe miejsce odczytu, i rozpocznij sondowanie.

WSKAZÓWKA: Trzykrotnie zwiększ prędkość, używając kompatybilnej ze wszystkimi detektorami sondy PIEPS iPROBE do dokładnego przeszukiwania terenu i precyzyjnego ustalania położenia.

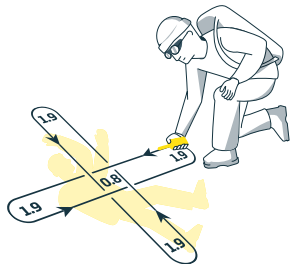

PRECYZYJNE USTALANIE POŁOŻENIA

Sprawdź udostępnione przez detektor lawinowy wyniki poszukiwań, używając sondy. Zaznacz miejsce znaleziska, wbijając sondę w śnieg. Użyj łopaty do odkopania osoby poszkodowanej i udzielenia jej pierwszej pomocy.

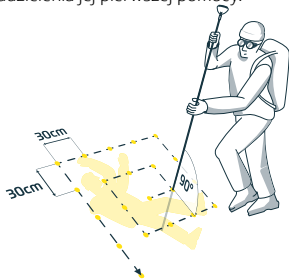

WIELE ZASYPANYCH OSÓB

Większa liczba zasypanych osób zostanie przedstawiona na wyświetlaczu jako określona liczba małych figurek ludzkich.

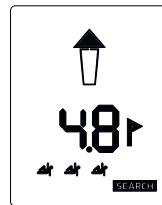
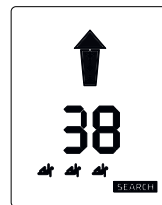
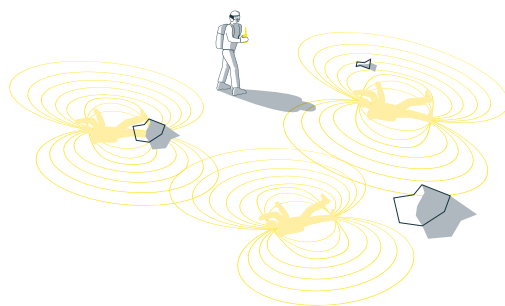

OZNACZ

Oznaczenie jest możliwe z odległości odczytu 5 m i jest wskazywane za pomocą symbolu MARK ↑. Naciśnij krótko przycisk **[OZNACZ]**, aby „ukryć” zlokalizowany detektor lawinowy.

Oznaczenie zakończone powodzeniem zostanie potwierdzone ramką wokół postaci ludzkiej. Detektor będzie teraz wyświetlał kierunek i odległość do następnego najsilniejszego sygnału. Obszar oznaczenia można skonfigurować w aplikacji PIEPS App.

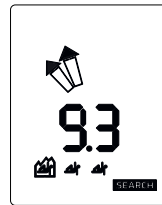

SKAN

Naciśnięcie przycisku **[SKANUJ]** pozwala uzyskać ogólny przegląd sytuacji osób zasypanych, wskazując liczbę poszkodowanych w określonych zakresach odległości. Tryb szczegółowego skanowania można włączyć w aplikacji PIEPS App: pokazuje on kierunek i odległość do każdej zasypanej osoby oraz umożliwia wybór danej osoby.

ZARZĄDZANIE URZĄDZENIEM ZA POMOCĄ PIEPS APP

UWAGA! Użytkownik jest odpowiedzialny za aktualizację mikroprogramowania swoich detektorów lawinowych. PIEPS zaleca sprawdzanie aktualizacji na początku każdego sezonu oraz co miesiąc, kiedy sprzęt jest w regularnym użyciu.

AKTYWUJ BLUETOOTH® – POŁĄCZ Z APLIKACJĄ PIEPS

Bluetooth i aplikacja PIEPS APP umożliwiają łatwe i bezpośrednie zarządzanie urządzeniem (np. w celu aktualizacji mikroprogramowania czy konfiguracji urządzenia), a także oferują użyteczny tryb szkoleniowy. Pobierz aplikację PIEPS APP (Android Play Store, iOS App Store), podłącz swój detektor lawinowy PIEPS i korzystaj ze wszystkich jego funkcji!



UWAGA! Jeśli aplikacja PIEPS APP jest już zainstalowana, upewnij się, że korzystasz z najnowszej wersji.

Aby włączyć Bluetooth, naciśnij i przytrzymaj przycisk **(OZNACZ)** podczas uruchamiania detektora lawinowego. Gdy tylko na wyświetlaczu pojawi się symbol Bluetooth, można zaprzestać naciskania przycisku **(OZNACZ)**. Tryb Bluetooth zostaje potwierdzony sygnałem akustycznym (2x dźwięk Pieps) i dotykowym (2x wibracja). Aby wyjść z trybu Bluetooth, należy nacisnąć przycisk **(FUNKCJA)**.

UWAGA! Ryzyko braku transmisji spowodowane włączoną funkcją Bluetooth.

Tryb Bluetooth jest przeznaczony wyłącznie do zarządzania urządzeniem i trybu szkoleniowego. Nigdy nie używaj trybu Bluetooth na terenie zagrożenia lawinowego!

BATERIE ALKALICZNE I LITOWE

Baterie należy wymienić najpóźniej wtedy, gdy na wyświetlaczu pojawi się symbol pustej baterii. Należy zawsze wymieniać wszystkie trzy baterie jednocześnie.

Otwórz komorę baterii i włóż nowe baterie we właściwym kierunku. Można używać baterii alkalicznych (LR03) i litowych (FR03). Upewnij się, że w aplikacji PIEPS App ustawiono prawidłowy typ baterii: domyślny wybór to bateria alkaliczna (LR03).

Zużyłuj urządzenie/baterie zgodnie z obowiązującymi lokalnymi przepisami i regulacjami.

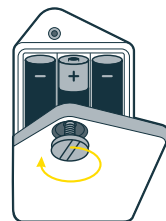

ŻYWOTNOŚĆ BATERII

Symbol	Poziom naładowania baterii	ALKALICZNA	LITOWA
		400 h NADAWANIA	600 h NADAWANIA
	3/3	100% – 66%	OK
	2/3	66% – 33%	OK
	1/3	33% – 20 h NADAWANIA	OK
	puste	20 h NADAWANIA (+10°C / 50°F) + 1 h SZUKANIA (-10°C / 14°F)	zalecana wymiana baterii
	puste, miganie	Ostatnie rezerwy zasilania, urządzenie może się wyłączyć w każdej chwili.	Wymień baterie!

PRZECHOWYWANIE

Urządzenie należy przechowywać w suchym, zaciemnionym miejscu w temperaturze pokojowej. W przypadku długotrwałego przechowywania (np. przez okres lata) należy wyjąć baterie.

SERWISOWANIE

Detektor lawinowy jest produktem bezpieczeństwa, który podlega działaniu ekstremalnych warunków, takich jak ujemne temperatury i wilgotność. Ponadto elementy składowe ulegają starzeniu. PIEPS zaleca wysyłanie detektorów lawinowych do przeglądu po 3 i 5 latach od daty zakupu, a po tym okresie – co roku. Więcej informacji można znaleźć na stronie pieps.com.

WARUNKI GWARANCJI

Producent zapewnia gwarancję na materiały i wykonanie urządzenia PIEPS PRO IPS przez dwa lata od daty zakupu. Wyjątek stanowią baterie, system nośny i uchwyt ręczny, a także wszelkie uszkodzenia spowodowane niewłaściwym użytkowaniem lub demontażem urządzenia przez osoby nieupoważnione. Pozostałe świadczenia gwarancyjne oraz odpowiedzialność za szkody wtórne są jednoznacznie wyłączone z gwarancji. W przypadku roszczeń z tytułu gwarancji należy przedstawić dowód zakupu w miejscu sprzedaży.

DANE TECHNICZNE

NAZWA URZĄDZENIA

PIEPS PRO IPS

CZĘSTOTLIWOŚĆ TRANSMISJI

457 kHz

NATĘŻENIE POLA

max. 7 dB μ A/m (2,23 μ A/m) w odległości 10 m

CZĘSTOTLIWOŚĆ TRANSMISJI BLUETOOTH

2,402-2,480 GHz

MOC TRANSMISJI BLUETOOTH

2,5 dBm

ZASILANIE

3 baterie alkaliczne (AAA) LR03 15 V lub

3 baterie litowe (AAA) FR03 15 V

ŻYWIOTNOŚĆ BATERII (TRYB NADAWANIA)

400 h (alkaliczna)

600 h (litowa)

WYMIARY (DŁ. x SZER. x WYS.)

120 x 75 x 24 mm

SZEROKOŚĆ PASA POSZUKIWAŃ

80 m

ZAKRES TEMPERATUR:

-20°C do 45°C (-4°F do 113°F)

WAGA

212 g (z bateriami)



PRZECHOWYWANIE ZAKRES TEMPERATUR:

-25°C do 70°C (-13°F do 158°F)

Więcej istotnych informacji, w tym na temat zgodności, można znaleźć w załączonym PRZEWODNIKU PRAWNYM.

PŘEHLED SYSTÉMU

PRVKY VYHLEDÁVAČE

- A LCD displej (podsvícení)
- B Anténa SEND/SEARCH
- C Chráněné tlačítko **ON/OFF** 
- D Tlačítko **FUNCTION** 
- E Tlačítko **MARK** 
- F Tlačítko **SCAN** 
- G Reproduktor
- H LED kontrolka
- I Přihrádka na baterie

POLOHY ANTÉNY



SEND

Anténa je **zcela** sklopená. Vyhledávač Pro IPS je v režimu **SEND (Vysílání)**.



STŘEDNÍ POLOHA

Je-li anténa **sklopená pod úhlem**, vyhledávač PRO IPS je v režimu **FEATURE (Funkce)** a vysílá signál.



SEARCH

Anténa je **zcela** vyklopená. Vyhledávač Pro IPS je v režimu **SEARCH (Vyhledávání)**.

OBSAH

- 1x vyhledávač PIEPS PRO IPS
- 3x alkalická baterie (v přihrádce na baterie)
- 1x nosné popruhy pro PIEPS PRO IPS
- 1x smýčka na ruku PIEPS
- 1x úvodní příručka
- 1x právní příručka
- 1x štítek PIEPS

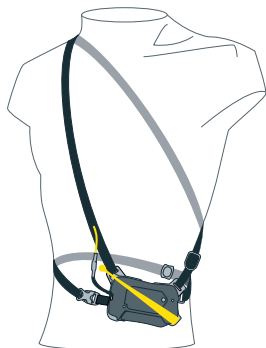

PIEPS PRO IPS

ÚVODNÍ PŘÍRUČKA

DĚKUJEME VÁM ZA ZAKOUPENÍ LAVINOVÉHO VYHLEDÁVAČE PIEPS PRO IPS!

Zaregistrujte své zařízení v aplikaci PIEPS a získáte:

- prodlouženou záruku na 5 let!
- důležité informace o aktualizacích softwaru!

APLIKACE PIEPS: VYUŽIJTE SVŮJ VYHLEDÁVAČ NA MAXIMUM

- Propojte své zařízení přes Bluetooth s aplikací PIEPS
- Prodlužte si záruku na 5 let
- Snadno spravujte nastavení přístroje
- Získejte bezplatné a pohodlné aktualizace firmwaru
- Získejte přístup k know-how společnosti PIEPS
- Vytvářejte speciální tréninkové scénáře
- Provádějte podrobnou kontrolu funkčnosti vašeho přístroje



VAROVÁNÍ!

Lavinový vyhledávač nechrání před lavinami! Abyste byli připraveni na nouzové situace, je nezbytné pravidelně trénovat scénáře záchran zasypaných osob. Než se vydáte do terénu s nebezpečím výskytu lavin, osvojte si podrobné znalosti o prevenci jejich vzniku. Svě túry si vždy promyšleně naplánujte, a než se vydáte na cestu, ujistěte se, že je váš vyhledávač v režimu SEND (Vysílání). Mějte na paměti, že vyhledávač sám o sobě

nestačí: pro případ záchran s sebou na túrách vždy mějte lopatu a sondu. V nouzových situacích je nutné dodržovat základní postupy, které jsou vysvětleny ve specializovaných publikacích a materiálech z lavinových kurzů. Doporučujeme dodržovat osvědčené postupy a před každým použitím vždy zkontrolovat funkce SEND (Vysílání) i SEARCH (Vyhledávání) na vašem vyhledávači.

NOSNÉ POPRUHY

Doporučujeme používat přiložené nosné popruhy nebo schválené pouzdro na oděv. Abyste ochránili displej, noste vyhledávač displejem směrem dovnitř. Když je vyhledávač na nosných popruzích, LED kontrolka vysílání zůstává viditelná.

Konstrukce je navržena tak, aby byl vyhledávač po zasunutí do nosných popruhů zajištěn a zároveň díky žlutému řemínku držel na místě. Nosné popruhy je třeba vždy nosit alespoň pod jednou vrstvou oblečení. Zabrání se tak ztrátě nebo poškození přístroje při pádu nebo sesuvu laviny.

Při nošení vyhledávače ve schváleném pouzdře na oděv dbejte na to, aby v kapse nebyly žádné jiné ostré, kovové nebo elektronické předměty (např. klíče, mince, mobilní telefon), které by mohly vyhledávač poškodit nebo rušit jeho vysílání.

Zasuňte vyhledávač do nosných popruhů displejem směrem dovnitř a jemně na něj zatlačte, dokud „nezacvakne“. Zajistěte jej žlutým řemínkem.

Chcete-li vyhledávač vyjmout, rozepněte žlutý řemínek. Uchopte jej rukou a palec umístěte doprostřed horní strany vyhledávače. Vyklopte horní stranu vyhledávače z nosných popruhů směrem ven.

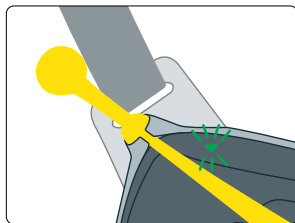
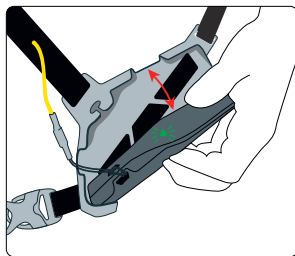

ZAPNUTÍ A AUTOMATICKÁ KONTROLA

UPOZORNĚNÍ: Po komplexní automatické kontrole vždy před každou túrou proveďte kontrolu režimů vyhledávače (kontrola režimů SEND (Vysílání) a SEARCH (Vyhledávání))! Každý člen skupiny si musí zkontrolovat, zda u něj režimů SEND (Vysílání) a SEARCH (Vyhledávání) fungují správně.

Vyklopte anténu do střední polohy, stiskněte tlačítko **ON/OFF** a sklopte anténu tak, aby se dotýkala kryty.

Po zapnutí se na displeji zobrazí následující informace: verze firmwaru (např. 1.0) a průběh automatické kontroly (šipky běžící zleva doprava), výsledek automatické kontroly („OK“, „W“ jako varování, resp. „ER“ jako chyba), kapacita baterií a typ baterií. Po kontrole skupiny odpočítáváním se přístroj PRO IPS přepne do režimu SEND (Vysílání): LED kontrolka vysílání začne zeleně blikat zeleně a jednotka třikrát po sobě zavibruje.

MOŽNÉ VÝSLEDKY AUTOMATICKÉ KONTROLY

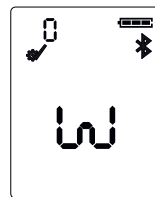

OK Automatická kontrola byla úspěšná a můžete vyrazit na túru!

W Varování: Všechny klíčové funkce fungují správně, ale některé doplňkové funkce (např. vibrační motor) jsou deaktivovány.

Stisknutím tlačítka **FUNCTION** přepněte přístroj do režimu SEND (Vysílání) a můžete vyrazit na túru!

Doporučujeme provést kontrolu přístroje prostřednictvím aplikace PIEPS a získat tak více informací o příslušném varování. V případě potřeby kontaktujte podporu společnosti PIEPS.

ER Chyba: Zařízení má poruchu! Vyhledávač nepoužívejte!

Proveďte kontrolu přístroje prostřednictvím aplikace PIEPS, získáte tak více informací o příslušné chybě. Kontaktujte podporu společnosti PIEPS.

VYPNUTÍ

Přístroj PRO IPS se vypíná podržením tlačítka **ON/OFF** po dobu 3 sekund. Na displeji se zobrazí odpočítávání.

PŘEPÍNÁNÍ MEZI REŽIMY VYSÍLÁNÍ A VYHLEDÁVÁNÍ

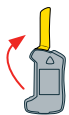

Z vysílání do vyhledávání
Odklopte anténu tak, aby směřovala přímo vzhůru.



Z vyhledávání do vysílání
Sklopte anténu tak, aby se dotýkala krytu.

REŽIM SEND (VYSÍLÁNÍ)

Při pohybu v terénu s nebezpečím výskytu lavin musí být vyhledávač v režimu SEND (Vysílání) a LED kontrolka vysílání musí blikat zeleně.

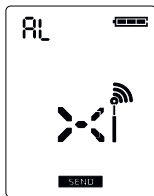

RUŠENÍ

Všechny lavinové vyhledávače jsou velmi citlivé na elektrické, magnetické a kovové zdroje rušení. Proto všichni výrobci doporučují dodržovat minimální vzdálenost od zařízení, jako jsou mobilní telefony, chytré hodinky, rádia, klíče, vyhřívané oděvy, elektronické vzduchové vaky, magnetická zapínání atd.

Ačkoli je přístroj PIEPS PRO IPS vybaven pokročilými technologiemi ochrany, doporučujeme dodržovat následující minimální vzdálenosti od možných zdrojů rušení: Minimální vzdálenost v režimu SEND (Vysílání): 20 cm | Minimální vzdálenost v režimu SEARCH (Vyhledávání): 50 cm

IPS – SYSTÉM OCHRANY PROTI RUŠENÍ V REŽIMU SEND (VYSÍLÁNÍ)

IPS je jedinečná technologie, která nepřetržitě monitoruje účinky elektronického rušení na vysílací zařízení tak, že zpracovává rušivé signály a adaptuje se na ně. Tímto způsobem dosahuje přístroj PIEPS PRO IPS optimálního vysílacího výkonu navzdory jakémukoli rušení.



OVĚŘENÍ SIGNÁLU – OCHRANA PROTI RUŠENÍ V REŽIMU SEARCH (VYHLEDÁVÁNÍ)

Systém pokročilého ověření signálu společnosti PIEPS zobrazuje pouze signály lavinových vyhledávačů a žádné „nepravé“ signály z jiných zdrojů.



KONTROLA SKUPINY

Přístroj PIEPS PRO IPS nabízí dvě možnosti kontroly skupiny. Ty nenahrazují režim standardní kontroly, ale jsou užitečnou funkcí u větších skupin. V obou režimech kontroly skupiny je dosah příjmu omezen na 1 m.

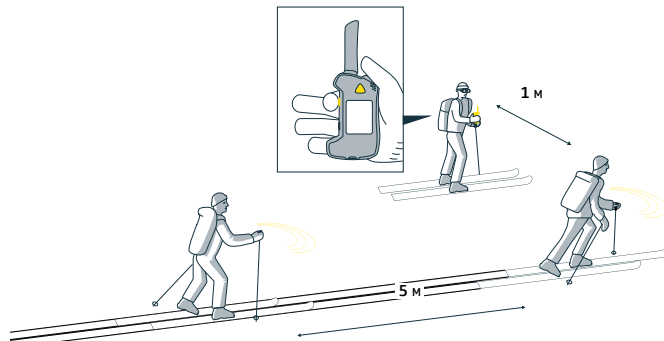

BĚŽNÝ REŽIM

V běžném režimu kontroly skupiny můžete ověřit, zda vyhledávače vaší skupiny vysílají správně.

Do režimu běžné kontroly skupiny vstoupíte vyklopením antény do polohy SEARCH (Vyhledávání) a stisknutím tlačítka (ON/OFF). Po provedení automatické kontroly stisknete tlačítko (FUNCTION), když je aktivní kontrola skupiny odpočítáváním.

Při provádění kontroly skupiny musí být vzdálenost mezi jednotlivými členy skupiny minimálně 5 m. Režim kontroly skupiny je aktivní po dobu 60 sekund a po uplynutí odpočítávání se automaticky ukončí. V režimu kontroly skupiny můžete setrvat stisknutím tlačítka (FUNCTION) během odpočítávání.

Stisknutím tlačítka (FUNCTION) můžete režim kdykoli opustit.

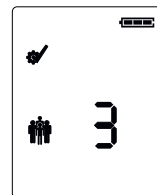



ŽÁDNÝ SIGNÁL V DOSAHU

V dosahu 1 m nebyl detekován žádný signál.

OK

Výsledek kontroly skupiny je v pořádku – vyhledávač vysílá správně, zobrazuje se vzdálenost od vysílajícího.

NENÍ V POŘÁDKU

Pozor – kontrolovaný vyhledávač nevysílá správně.

PŘÍLIŠ MNOHO VYSÍLAČŮ PŘÍLIŠ BLÍZKO

Číselné skupiny by se měli při kontrole vyhledávače od sebe vzdálit alespoň na 5 m.

REŽIM PRO

Režim Pro umožňuje uživateli kontrolu vysílání i kontrolu příjmu, aniž by musel opustit režim kontroly skupiny. Ve výchozím nastavení je tento režim vypnutý a lze jej povolit prostřednictvím aplikace PIEPS. Další podrobnosti naleznete v manuálu.

VYHLEDÁVÁNÍ

VYHLEDÁVÁNÍ SIGNÁLU

Pokud nepřijímáte signál nebo na lavinové suti nevidíte známky zasypané oběti, rychle projděte prohledávanou oblast a dodržujte přitom šířku pásma vyhledávání vyznačenou vyhledávačem.

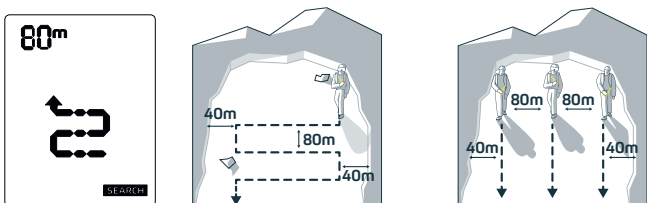

Šířka pásma vyhledávání u vyhledávače PIEPS PRO IPS je 80 m, což se ukazuje i na displeji. V případě výskytu rušivých signálů indikuje přístroj PRO IPS zúženou šířku pásma vyhledávání.

HRUBÉ VYHLEDÁVÁNÍ

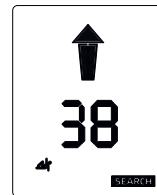
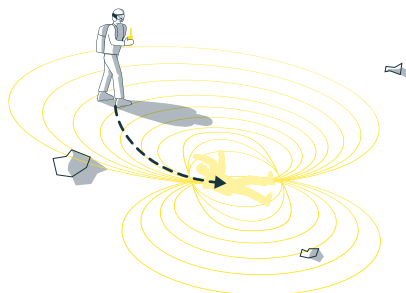

Vzdálenost a směr

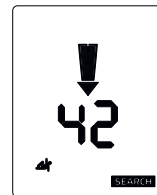

Otočte se o 180°

Jakmile vyhledávač přijme signál, začne vibrovat a pípat a šipka ukazuje směrem k oběti. Rychle sledujte ukazatel směru a sledujte, zda se vzdálenost zmenšuje. Pokud se vzdálenost zvětšuje, pohybujte se špatným směrem. V takovém případě bude zobrazená šipka směřovat k vám, tj. dává vám pokyn, abyste se otočili.

Je-li vzdálenost k zasypané oběti kratší než 10 m, změní se směřová šipka na obrys, což je výzva ke snížení rychlosti při hledání.

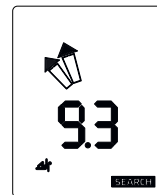

Vzdálenost < 10 m

JEMNÉ VYHLEDÁVÁNÍ

Ve vzdálenosti do dvou metrů od oběti směrová šipka zmizí.

Pohybuje vyhledávačem pomalu a co nejbliže nad povrchem sněhu podle křížového vzoru. Určete nejnižší naměřenou vzdálenost a začnete sondovat.

TIP: Ztrojnásobte svou rychlost použitím funkce PIEPS iPROBE pro jemné vyhledávání a přesné určení polohy. Funkce je kompatibilní se všemi vyhledávači.

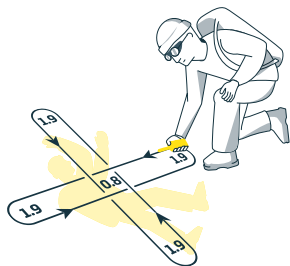

PŘESNÉ URČENÍ POLOHY

Zkontrolujte výsledky vyhledávání vyhledávače systematickým sondováním. Při pozitivním nálezů nechte sondu zapíchnutou ve sněhu. Pomocí lopaty vyhrabejte oběť a poskytněte jí první pomoc.

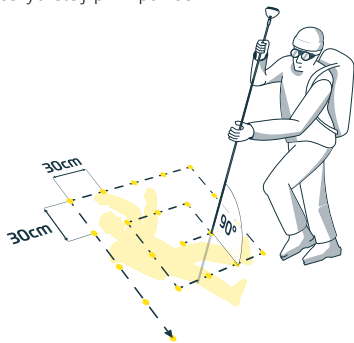

ZAVALENÍ VÍCE OSOB

Více zasypaných osob je na displeji označeno počtem malých postavíček.

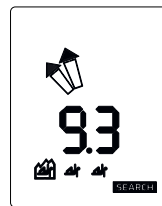
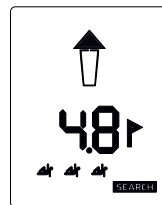
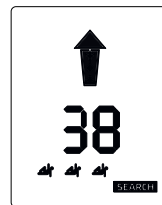
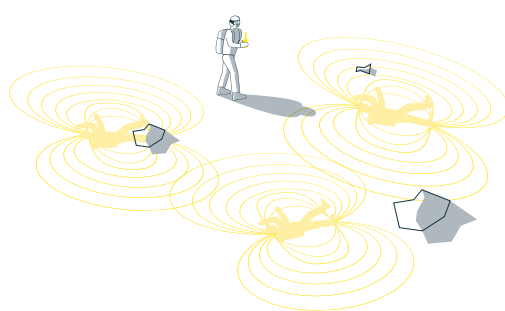

Funkce MARK (Označit)

Označení je možné ze vzdálenosti 5 m a je indikováno symbolem značky . Krátce stiskněte tlačítko **MARK** (Označit); lokalizovaný vysílač se „skryje“.

Úspěšné označení je potvrzeno rámečkem kolem postavíčky. Vyhledávač nyní zobrazí směr a vzdálenost k dalšímu nejsilnějšímu signálu. Dosah značky lze nakonfigurovat pomocí aplikace PIEPS.

FUNKCE SCAN (PROHLEDAT)

Stisknutím tlačítka **SCAN** získáte hrubý přehled o situaci zasypaných osob. Udává počet obětí v určitých rozmezích vzdáleností. Prostřednictvím aplikace PIEPS lze aktivovat režim detailního prohledávání, který zobrazuje směr a vzdálenost každé oběti a umožňuje jejich výběr.

SPRÁVA ZAŘÍZENÍ POMOCÍ APLIKACE PIEPS

UPOZORNĚNÍ! Za aktualizaci firmwaru vyhledávače odpovídá uživatel. Společnost PIEPS doporučuje kontrolovat aktualizace na začátku každé sezóny; při pravidelném používání přístroje pak provádějte kontrolu každý měsíc.

AKTIVUJTE BLUETOOTH® – PŘIPOJTE SE K APLIKACI PIEPS

Rozhraní Bluetooth a aplikace PIEPS umožňují snadnou a přímou správu zařízení (např. aktualizace softwaru, konfigurace přístroje) a kromě toho poskytují užitečný režim pro výcvik.

Stáhněte si aplikaci PIEPS (v obchodech Android Play Store, iOS App Store), připojte svůj vyhledávač PIEPS a využijte všechny jeho funkce!



UPOZORNĚNÍ! Máte-li již nainstalovanou aplikaci PIEPS, ujistěte se, že používáte její nejnovější verzi.

Rozhraní Bluetooth se aktivuje stisknutím a podržením tlačítka **(MARK)** během zapínání vyhledávače. Jakmile se na displeji zobrazí symbol Bluetooth, můžete už tlačítko **(MARK)** uvolnit. Režim Bluetooth je potvrzen akustickým (2x tón Pieps) a haptickým signálem (2x vibrace). Režim Bluetooth lze vypnout stisknutím tlačítka **(FUNCTION)**.

NEBEZPEČÍ! Aktivace připojení přes rozhraní Bluetooth způsobí, že přístroj nebude vysílat/přijímat signál.

Režim Bluetooth je určen pouze pro správu zařízení a výcvikový režim. Nikdy nepoužívejte režim Bluetooth v lavinovém terénu!

BATERIE: ALKALICKÉ A LITHIOVÉ

Baterie vyměňte nejpozději ve chvíli, kdy se na displeji objeví symbol vybité baterie. Vždy vyměňujte všechny tři baterie najednou.

Otevřete přihrádku na baterie a vložte nové baterie správným směrem.

Lze používat alkalické (LR03) a lithiové (FR03) baterie. Ujistěte se, že máte v aplikaci PIEPS nastaven správný typ baterií: ve výchozím nastavení je vybrán alkalický typ (LR03).

Přístroj/baterie zlikvidujte v souladu s platnými místními zákony a předpisy.

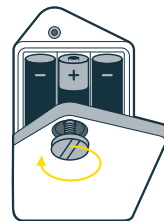

ŽIVOTNOST BATERIÍ

Symbol	Úroveň baterií	ALKALICKÉ	LITHIOVÉ
		400 h SENDÍ	600 h VYSÍLÁNÍ
		Úroveň baterií v %	
	nabitá z 3/3	100 % – 66 %	OK
	nabitá z 2/3	66 % – 33 %	OK
	nabitá z 1/3	33 % – 20 h vysílání	OK
	vybitá	20 h VYSÍLÁNÍ (+10° C / 50° F) + 1 h VYHLEDÁVÁNÍ (-10° C / 14° F)	Doporučuje se vyměnit baterie
	vybitá, blikání	Poslední rezerva, přístroj se může kdykoli vypnout.	Vyměňte baterie!

SKLADOVÁNÍ

Přístroj uchovávejte v suché, temné místnosti při pokojové teplotě. Při dlouhodobém skladování (např. přes léto) vyjměte baterie.

SERVIS

Lavinový vyhledávač je bezpečnostní výrobek, který je vystaven extrémním podmínkám, jako je mráz a vlhkost. Kromě toho podléhají jeho součásti stárnutí. Společnost PIEPS doporučuje zasílat lavinové vyhledávače do servisu po 3 a 5 letech od data zakoupení a následně každý rok. Další informace naleznete na stránkách pieps.com.

ZÁRUČNÍ PODMÍNKY

Výrobce odpovídá za materiály a zpracování přístroje PIEPS PRO IPS po dobu dvou let od data zakoupení. Výjimkou jsou baterie, nosné popruhy, smyčka na ruku a také poškození způsobené nesprávným použitím nebo rozebráním výrobku neautorizovanými osobami. Jakékoliv další záruky a odpovědnost za následné poškození jsou výslovně vyloučeny. Při uplatnění záruky si do prodejny vezměte stvrzenku o nákupu.

TECHNICKÉ SPECIFIKACE

NÁZEV PŘÍSTROJE

PIEPS PRO IPS

VYSÍLACÍ FREKVENCE

457 kHz

SÍLA POLE

max. 7 dB μ A/m (2,23 μ A/m) ve vzdálenosti 10 m

VYSÍLACÍ FREKVENCE BLUETOOTH

2402–2480 GHz

VYSÍLACÍ VÝKON BLUETOOTH

2,5 dBm

NAPÁJENÍ

3x alkalická baterie (AAA) LR03 1,5 V
nebo
3x lithiová baterie (AAA) FR03 1,5 V

ŽIVOTNOST BATERÍ (REŽIM VYSÍLÁNÍ)

400 h (alkalické)
600 h (lithiové)

ROZMĚRY (D \times Š \times V)

120 x 75 x 24 mm

ŠÍRKA PÁSMO VYHLEDÁVÁNÍ

80 m

ROZSAH TEPLOT:

-20° C až 45° C (-4° F až 113° F)

HMOTNOST

212 g (včetně baterií)

ROZSAH TEPLOT PŘI SKLADOVÁNÍ:

-25° C až 70° C (-13° F až 158° F)

Další důležité informace, včetně prohlášení o shodě, naleznete v příložené PRÁVNÍ PŘÍRUČCE.

PREHĽAD SYSTÉMU

PRVKY LAVÍNOVÉHO MAJÁKA

- A LCD displej (s podsvietením)
- B Anténa na odosielanie/vyhľadávanie (SEND/SEARCH)
- C Chránené tlačidlo (ZAP./VYP.)
- D Tlačidlo (FUNKCIA)
- E Tlačidlo (ZNAČKA)
- F Tlačidlo (HLADAŤ)
- G Reproduktor
- H LED kontrolka
- I Priehradka na batérie

POZÍCIE ANTÉNY



ODOSIELANIE

Anténa je úplne **zložená**. Zariadenie Pro IPS je v **režime odosielania (SEND)**.



MEDZILAHĽÁ POLOHA

Anténa je v **pozícii pod uhlom**. Zariadenie PRO IPS je v **režime funkcie (FEATURE)** a odosielania.



VYHLADÁVANIE

Anténa je úplne **zdvihnutá**. Zariadenie Pro IPS je v **režime vyhľadávania (SEARCH)**.

OBSAH

- 1x zariadenie PIEPS PRO IPS
- 3x alkalické batérie (v priehradke na batérie)
- 1x systém na nosenie zariadenia PIEPS PRO IPS
- 1x pútko na ruku PIEPS
- 1x stručný návod na použitie
- 1x príručka s právnymi informáciami
- 1x nálepka PIEPS

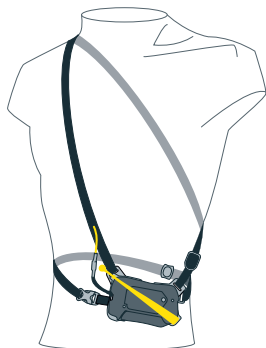

PIEPS PRO IPS

Stručný návod na použitie

ĎAKUJEME ZA ZAKÚPENIE ZARIADENIA PIEPS PRO IPS!

Zaregistrujte svoje zariadenie v aplikácii PIEPS a získajte:

- predĺženie záruky z 2 na 5 rokov;
- dôležité informácie o aktualizáciách softvéru.

APLIKÁCIA PIEPS: ZÍSKAJTE ZO SVOJHO LAVÍNOVÉHO MAJÁKA MAXIMUM.



- Pripojte svoje zariadenie k aplikácii PIEPS prostredníctvom rozhrania Bluetooth.
- Predĺženie záruky na 5 rokov
- Jednoduchá správa nastavení zariadenia
- Bezplatné a pohodlné aktualizácie firmvéru
- Prístup ku know-how spoločnosti PIEPS
- Vytvorenie špeciálnych scenárov školenia
- Podrobná kontrola funkčnosti zariadenia



VAROVANIE!

Vyhľadávací lavínový maják nechráni pred lavínami! Ak chcete byť pripravení na núdzovú situáciu, je nevyhnutné pravidelne precvičovať scenáre záchranu obetí. Získajte podrobné znalosti o lavínovej prevencii skôr, ako sa vydáte do nebezpečného lavínového terénu. Pred začatím túry si vždy premyslene naplánujte túru a uistite sa, že je lavínový maják v režime odosielania (SEND). Majte na pamäti, že

nosenie lavínového majáka samo o sebe nestačí: vždy majte pri sebe aj lopatu a sondu na záchranu. V núdzovej situácii treba postupovať podľa základných pravidiel, ktoré sú vysvetlené v odborných publikáciách a materiáloch k lavínovým kurzom. Odporúčame dodržiavať osvedčené postupy a vždy pred každým použitím skontrolovať funkciu odosielania (SEND) aj vyhľadávania (SEARCH) vo vysielacom režime.

SYSTEM NA NOSENIE

Odporúčame používať priložený systém na nosenie alebo schválené vrecko na odev. Na ochranu displeja noste lavínový maják displejom smerom dovnútra. Kým je lavínový maják uložený v systéme na nosenie, LED kontrolka vysielania zostáva viditeľná. Konštrukcia zabezpečuje, že lavínový maják je po vložení do systému na nosenie zaistený a drží ho na mieste aj žltý remienok. Systém na nosenie sa musí vždy nosiť aspoň pod jednou vrstvou oblečenia. Tým sa zabráni strate alebo poškodeniu pri páde alebo lavine.

Pri nosení lavínového majáka v schválenom vrecku na odev sa uistite, že vo vrecku nie sú žiadne iné ostré, kovové alebo elektronické predmety (napr. kľúče, mince, mobilný telefón), ktoré by mohli lavínový maják poškodiť alebo rušiť.

Vložte lavínový maják do systému na nosenie displejom smerom dovnútra a jemne ho zatlačte, kým „nezacvakne“. Zabezpečte ho žltým remienkom.

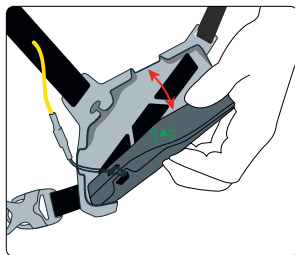

Ak chcete lavínový maják vybrať, rozopnite žltý remienok. Vezmite ho do ruky a položte palec do stredu hornej strany lavínového majáka. Vytočte hornú stranu lavínového majáka smerom von zo systému na nosenie.

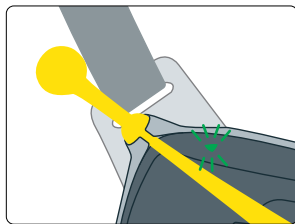

ZAPNUTIE A SAMOKONTROLA

UPOZORNENIE: po komplexnej samokontroly vždy pred každou túrou vykonajte kontrolu režimu lavínového majáka (kontrola odosielania (SEND) a kontrola vyhľadávania (SEARCH)). Každý člen skupiny musí overiť, či režim odosielania (SEND) a režim vyhľadávania (SEARCH) fungujú správne.

Vysuňte anténu do medzíľahlej pozície, stlačte tlačidlo (ZAP./VYP.) a zatvorte/zložte anténu, kým sa nedotkne krytu.

Po zapnutí sa zobrazia tieto informácie: verzia firmvéru (napr. 1.0) a priebeh samokontroly (šípky idú zľava doprava), výsledok samokontroly (OK, W pre varovanie, ER pre chybu), kapacita batérie a typ batérie. Po odpočítaní počas kontroly skupiny sa zariadenie PRO IPS prepne do režimu odosielania (SEND): LED kontrolka vysielania začne blikať na zeleno a jednotka trikrát zavibruje.

MOŽNÉ VÝSLEDKY SAMOKONTROLY



OK Samokontrola prebehla úspešne: Ste pripravení vyraziť na túru!

W Varovanie: Všetky kľúčové funkcie fungujú správne, avšak niektoré ďalšie funkcie (napr. vibračný motorček) sú vypnuté. Stlačením tlačidla (FUNKCIA) prepnete do režimu odosielania (SEND): Ste pripravení vyraziť na túru! Odporúčame vykonať kontrolu zariadenia prostredníctvom aplikácie PIEPS, aby ste získali ďalšie informácie o upozornení, a v prípade potreby kontaktujte podporu PIEPS.

ER Chyba: Zariadenie má poruchu! Nepoužívajte lavínový maják! Vykonajte kontrolu zariadenia prostredníctvom aplikácie PIEPS, aby ste získali ďalšie informácie o chybe, a kontaktujte podporu PIEPS.

VYPNUTIE

Ak chcete vypnúť zariadenie PRO IPS, podržte na 3 sekundy tlačidlo (ZAP./VYP.). Na displeji sa zobrazí odpočítavanie.

PREPÍNANIE MEDZI REŽIMAMI ODOSIELANIE A VYHĽADÁVANIE

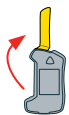

Prepnutie z režimu Odosielanie do režimu Vyhľadávanie
Vykklopte anténu tak, aby smerovala priamo nahor.



Prepnutie z režimu Vyhľadávanie do režimu Odosielanie
Zatvorte anténu, kým sa nedotkne krytu.

REŽIM ODOSELANIE (SEND)

Pri pohybe v teréne vystavenom lavinám musí byť lavínový maják v režime Odosielanie (SEND) so zeleným blikaním LED kontrolky vysielania.

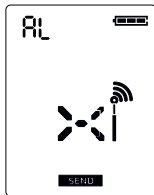

RUŠENIA

Všetky lavínové majáky sú veľmi citlivé na elektronické, magnetické a kovové zdroje rušenia. Preto všetci výrobcovia odporúčajú dodržiavať minimálnu vzdialenosť od zariadení, ako sú mobilné telefóny, inteligentné hodinky, rádiá, kľúče, vyhrievané odevy, elektronické airbagy, magnetické uzávery, atď.

Hoci je zariadenie PIEPS PRO IPS vybavené pokročilými ochrannými technológiami, odporúčame dodržiavať nasledujúce minimálne vzdialenosti od možných zdrojov rušenia: Minimálna vzdialenosť v režime Odosielanie (SEND): 20 cm | Minimálna vzdialenosť v režime Vyhľadávanie (SEARCH): 50 cm

IPS – SYSTÉM OCHRANY PROTI RUŠENIU V REŽIME ODOSELANIE

IPS je jedinečná technológia, ktorá nepretržite monitoruje účinky elektronického rušenia na vysielacie zariadenie tým, že spracúva rušivé signály a prispôsobuje sa im. Zariadenie PIEPS PRO IPS tak poskytuje optimálny vysielací výkon napriek akémukoľvek rušeniu.



OVERENIE SIGNÁLU – OCHRANA PROTI RUŠENIU V REŽIME VYHĽADÁVANIE (SEARCH)

Pokročilé overovanie signálov PIEPS zobrazuje iba signály lavínového majáka a žiadne „fantómové“ signály z iných zdrojov.



KONTROLA SKUPINY

Zariadenie PIEPS PRO IPS poskytuje dve možnosti kontroly skupiny. Nenahrádzajú kontrolu v štandardnom režime, ale sú užitočnými funkciami pri väčších skupinách. V oboch režimoch kontroly skupiny je dosah prijmu obmedzený na 1 m.

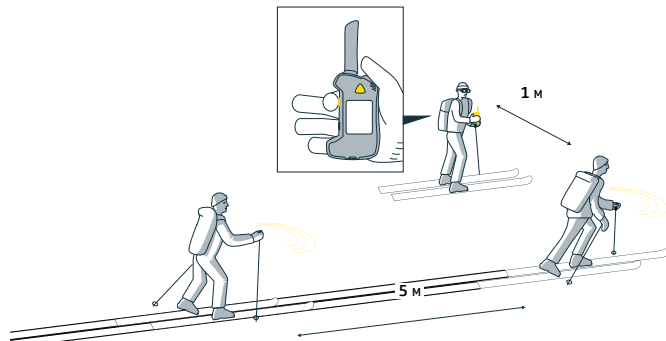

BEŽNÝ REŽIM

V bežnom režime kontroly skupiny môžete otestovať, či lavínové majáky vašej skupiny vysielajú správne.

Ak chcete prejsť do bežného režimu kontroly skupiny, vykklopte anténu do pozície na vyhľadávanie (SEARCH) a stlačte tlačidlo (ZAP./VYP.). Po skončení samokontroly stlačte počas aktívneho odpočítavania kontroly skupiny tlačidlo (FUNKCIA).

Počas vykonávania kontroly skupiny musí byť vzdialenosť medzi jednotlivými členmi skupiny minimálne 5 m. Režim kontroly skupiny je aktívny 60 sekúnd a po odpočítaní sa automaticky ukončí. Ak chcete zostať v režime kontroly skupiny, počas odpočítavania stlačte tlačidlo (FUNKCIA).

Ak chcete činnosť kedykoľvek ukončiť, stlačte tlačidlo (FUNKCIA).

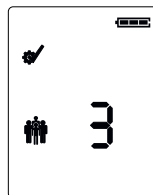



ŽIADNY SIGNÁL NIE JE V DOSAHE

V dosahu 1 m nebol zistený žiadny signál.

OK

Výsledok kontroly skupiny OK – lavínový maják vysielia správne, vzdialenosť k odosielaťovi je indikovaná.

NIE JE OK

Upozornenie – kontrolovaný lavínový maják nevysielia správne.

PRÍLIŠ BLÍZKO JE PRÍLIŠ VEĽA ODOSIELATEĽOV

Členovia skupiny by sa mali počas kontroly vysielajúca od seba vzdialiť aspoň na 5 m.

REŽIM PRO

Režim Pro umožňuje používateľovi vykonať kontrolu vysielania, ako aj kontrolu príjmu, bez toho, aby musel opustiť režim kontroly skupiny. V predvolenom nastavení je vypnutý a môžete ho zapnúť prostredníctvom aplikácie PIEPS. Podrobnejšie informácie nájdete v príručke.

VYHLÁDÁVANIE

VYHLÁDÁVANIE SIGNÁLOV

Ak neprijmete signál alebo na pozostatkoch lavíny uvidíte známky zasypanej obete, rýchlo sa pohybujte po oblasti vyhľadávania, pričom dodržiavajte uvedenú šírku vyhľadávacieho pásu vášho lavínového majáka.

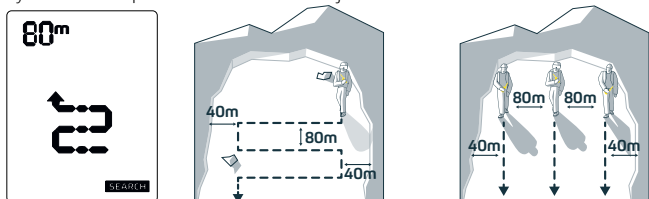

Šírka vyhľadávacieho pásu pre zariadenie PIEPS PRO IPS je 80 m, ako je zobrazené na displeji. V prípade rušivých signálov bude zariadenie PRO IPS indikovať zmenšenú šírku vyhľadávacieho pásu.

HRUBÉ VYHLÁDÁVANIE

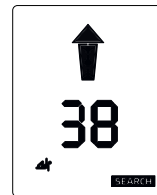
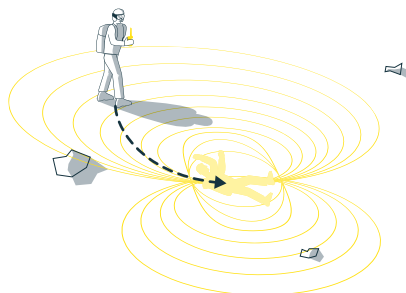

Vzdialenosť a smer

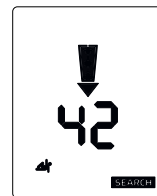

Otočte sa o 180°

Hneď ako lavínový maják prijme signál, začne vibrovať a pípať, pričom šípka ukazuje smer k obeti. Rýchlo sledujte ukazovateľ smeru a skontrolujte, či sa hodnota vzdialenosti znižuje. Ak sa hodnota vzdialenosti zvyšuje, pohybujete sa nesprávnym smerom. V takom prípade bude zobrazená šípka smerovať k vám a bude vás vyzývať, aby ste sa otočili.

Keď je vzdialenosť k zasypanej obeti menšia ako 10 m, smerová šípka sa zmení na obrys, čo pripomína, že treba znížiť rýchlosť vyhľadávania.

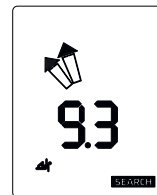

Vzdialenosť < 10 m

JENNÉ VYHLADÁVANIE

Vo vzdialenosti do dvoch metrov od obete smerová šípka zmizne.

Vysielačom pohybuje pomaly a čo najbližšie k povrchu snehu podľa krížového vzoru.

Určite najnižšiu nameranú vzdialenosť a začnite sondovať.

TIP: strojnásobte svoju rýchlosť pomocou lavínovej sondy PIEPS iPROBE na presné vyhľadávanie a určovanie polohy, ktorá je kompatibilná so všetkými vysielačmi.

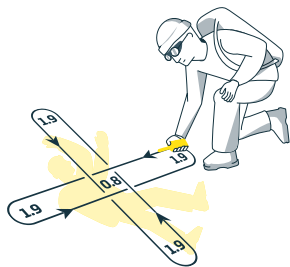

URČOVANIE POLOHY

Skontrolujte výsledky vyhľadávania lavínovým majákom systematickým sondovaním.

Pri zásahu nechajte sondu zapichnutú v snehu. Pomocou lopaty vyhrabte obeť a poskytnite jej prvú pomoc.

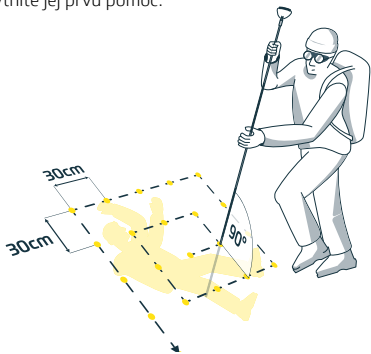

VIAC OBETÍ

Viac obetí je na displeji označených malými ľudskými figúrkami.

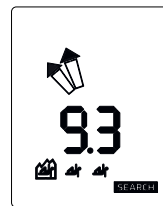
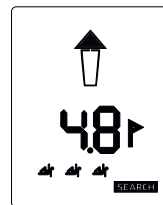
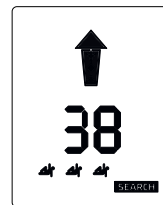
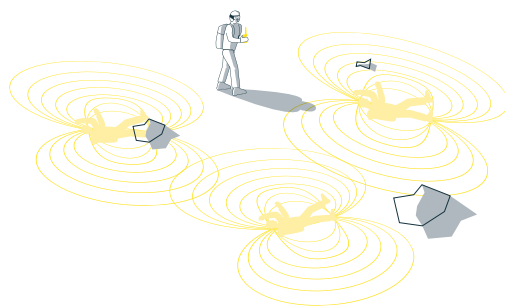

ZNAČKA

Označenie je možné od vzdialenosti 5 m a je indikované symbolom značky **↑**. Krátkym stlačením tlačidla (ZNAČKA) „skryjete“ lokalizovaný lavínový maják.

Úspešné označenie je potvrdené rámom okolo ľudskej postavy. Lavínový maják teraz zobrazí smer a vzdialenosť k ďalšiemu najsilnejšiemu signálu. Rozsah značky možno nakonfigurovať pomocou aplikácie PIEPS.

VYHLADÁVANIE

Stlačenie tlačidla (HLADAŤ) poskytuje približný prehľad o situácii obetí tým, že ukazuje počet obetí v určitom rozsahu vzdialenosti. Prostredníctvom aplikácie PIEPS možno aktivovať režim podrobného vyhľadávania, ktorý zobrazuje smer a vzdialenosť každej obeť a umožňuje výber obeť.

SPRÁVA ZARIADENIA POMOCOU APLIKÁCIE PIEPS

UPOZORNENIE! Používatelia sú zodpovední za aktualizáciu firmvéru lavínového majáka. Spoločnosť PIEPS odporúča skontrolovať aktualizácie na začiatku každej sezóny. Pri pravidelnom používaní zariadenia ich treba kontrolovať každý mesiac.

AKTIVÁCIA ROZHRAINIA BLUETOOTH® – PRIPOJENIE K APLIKÁCII PIEPS

Rozhranie Bluetooth a aplikácia PIEPS umožňujú jednoduchú a priamu správu zariadenia (napr. aktualizáciu firmvéru, konfiguráciu zariadenia) a poskytujú aj praktický tréningový režim.

Získajte aplikáciu PIEPS (Android Play Store, iOS App Store), pripojte svoj lavínový maják PIEPS a využívajte všetky funkcie!



UPOZORNENIE! Ak je aplikácia PIEPS už nainštalovaná, nezabudnite použiť jej najnovšiu verziu.

Ak chcete zapnúť funkciu rozhrania Bluetooth, počas zapínania lavínového majáka stlačte a podržte tlačidlo **(ZNAČKA)**. Hneď ako sa na displeji zobrazí symbol Bluetooth, môžete tlačidlo **(ZNAČKA)** pustiť. Režim rozhrania Bluetooth sa potvrdzuje akustickým (2x pípnutie) a hmatovým (2x vibrácia) signálom. Režim rozhrania Bluetooth môžete ukončiť stlačením tlačidla **(FUNKCIA)**.

NEBEZPEČENSTVO! Riziko nevysielajúceho zariadenia spôsobené zapnutým rozhraním Bluetooth.

Režim rozhrania Bluetooth je určený len na správu zariadenia a tréningový režim. Nikdy nepoužívajte režim rozhrania Bluetooth v lavínovom teréne!

BATÉRIA ALKALICKÁ A LÍTOVÁ

Batérie vymeňte najneskôr vtedy, keď sa na displeji zobrazí symbol vybitých batérií. Vždy vymeňte všetky tri batérie naraz.

Otvorte priehradku na batérie a správnym smerom vložte nové batérie.

Možno použiť alkalické (LR03) a lítiové (FR03) batérie. Uistite sa, že ste v aplikácii PIEPS nakonfigurovali správny typ batérie: predvolene je vybraná alkalická (LR03).

Zariadenie/batérie zlikvidujte v súlade s platnými miestnymi zákonmi a predpismi.

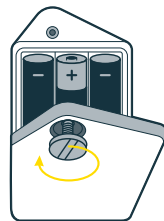

VÝDRŽ BATÉRIE

Symbol	Nabitie batérie	ALKALICKÁ	LÍTOVÁ
		400 h ODOŠIELANIE	600 h ODOŠIELANIE
	3/3 nabitia	100 % až 66 %	OK
	2/3 nabitia	66 % až 33 %	OK
	1/3 nabitia	33 % – 20 h ODOŠIELANIE	OK
	vybitá	20 h ODOŠIELANIE (+10° C / 50° F) + 1 h VYHLADÁVANIE (-10° C / 14° F)	odporúčaná výmena batérie
	vybitá, bliká	Posledná rezerva, zariadenie sa môže kedykoľvek vypnúť.	vymeňte batérie!

SKLADOVANIE

Zariadenie skladujte na suchom a tmavom mieste pri izbovej teplote. Pri dlhodobom uskladnení vyberte batérie (napr. cez leto).

SERVIS

Lavínový maják je bezpečnostný výrobok, ktorý je vystavený extrémnym podmienkam, ako sú mraz a vlhkosť. Okrem toho súčasti podliehajú starnutiu. Spoločnosť PIEPS odporúča poslať lavínové majáky do servisu po 3 až 5 rokoch od dátumu zakúpenia a potom každý rok. Viac informácií nájdete na stránkach pieps.com.

ZÁRUČNÉ PODMIENKY

Výrobca zodpovedá za materiálové a výrobné chyby zariadenia PIEPS PRO IPS počas dvoch rokov od dátumu zakúpenia. Výnimkou sú batérie, systém na nosenie a pútko na ruku, ako aj akékoľvek poškodenie spôsobené nesprávnym používaním alebo demontážou zariadenia neoprávnenými osobami. Akékoľvek iné záruky a zodpovednosť za následné škody sú výslovne vylúčené. V prípade záručných reklamácií si na miesto predaja vezmite so sebou doklad o kúpe.

TECHNICKÉ ŠPECIFIKÁCIE

NÁZOV ZARIADENIA
PIEPS PRO IPS

PRENOSOVÁ FREKVENCIA
457 kHz

SILA POĽA
max. 7 dB μ A/m (2,23 μ A/m) na vzdialenosť 10 m

PRENOSOVÁ FREKVENCIA ROZHRANIA BLUETOOTH
2,402 až 2,480 GHz

PRENOSOVÝ VÝKON ROZHRANIA BLUETOOTH
2,5 dBm

NAPÁJANIE
3x alkalická batéria (AAA) LR03 15 V alebo
3x lítiová batéria (AAA) FR03 15 V

VÝDRŽ BATÉRIE (REŽIM ODOSIELANIA)
400 h (alkalická) 600 h (lítiová)

ROZMERY (D \times Š \times V) 120 x 75 x 24 mm

ŠÍRKA VYHLADÁVACIEHO PÁSU
80 m

ROZSAH TEPLoty:
-20° C až 45° C (-4° F až 113° F)





HMOTNOSŤ
212 g (vrátane batérií)

ROZSAH TEPLoty PRI SKLADOVANÍ:
-25° C až 70° C (-13° F až 158° F)

Ďalšie dôležité informácie vrátane informácií o zhode nájdete v priloženej PRÍRUČKE S PRÁVNymi INFORMÁCIAMI.

PREGLED SISTEMA

ELEMENTI LAVINSKE ŽOLNE

- A LCD-prikazovalnik (z osvetlitvijo ozadja)
- B Antena za ODDAJANJE/ISKANJE
- C Zaščiten gumb **(ON/OFF)** 
- D Gumb **(FUNCTION)** 
- E Gumb **(MARK)** 
- F Gumb **(SCAN)** 
- G Zvočnik
- H LED-lučka za krmiljenje
- I Predal za baterije

POLOŽAJI ANTENE



ODDAJANJE (SEND)

Antena je popolnoma **zložena**.
Naprava PRO IPS **ODDAJA** signal.



VMESNI POLOŽAJ

Antena je **postavljena pod kotom**.
Naprava PRO IPS je v **načinu FEATURE** in oddaja signal.



ISKANJE (SEARCH)

Antena je popolnoma **iztegnjena**.
Naprava PRO IPS je v **načinu ISKANJA** signala.

VSEBINA

- 1 x PIEPS PRO IPS
- 3 x alkalna baterija
(v predalu za baterije)
- 1 x nosilni sistem PIEPS PRO IPS
- 1 x ročna zanka PIEPS
- 1 x priročnik za hiter začetek
- 1 x pravni priročnik
- 1 x nalepka PIEPS

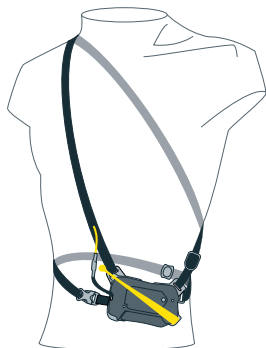

PIEPS PRO IPS

PRIROČNIK ZA HITER ZAČETEK

ZAHVALJUJEMO SE VAM ZA NAKUP LAVINSKE ŽOLNE PIEPS PRO IPS!

Svojo lavinsko žolno registrirajte v aplikaciji PIEPS in pridobite:

- podaljšanje garancije iz 2 na 5 let,
- pomembne informacije o posodobitvi programske opreme.

APLIKACIJA PIEPS: KAR NAJBOLJE IZKORISTITE SVOJO LAVINSKO ŽOLNO



- Svojo napravo povežite z aplikacijo PIEPS prek povezave Bluetooth.
- Podaljšajte garancijo na 5 let.
- Enostavno upravljajte nastavitve naprave.
- Brezplačne in priročne posodobitve programske opreme.
- Zagotovite si dostop do znanj družbe PIEPS.
- Ustvarite posebne scenarije usposabljanja.
- Podroben pregled delovanja vaše naprave.



OPOZORILO!

Lavinska žolna ne varuje pred snežnimi plazovi! Da boste pripravljeni na nesrečo, morate redno vaditi scenarije reševanja žrtev. Preden se odpravite na plazovit teren, pridobite podrobno znanje o snežnih plazovih. Svoje poti vedno skrbno načrtujte, pred začetkom poti pa se prepričajte, da je vaša lavinska žolna v načinu POŠILJANJA. Upošteвайте, da lavinska žolna sama po sebi ni dovolj: na svojih poteh

imejte vedno pri sebi lopato in sondo za reševanje. V primeru nesreče ravnajte v skladu z osnovnimi navodili, opisanimi v strokovnih objavah in gradivu z lavinskih tečajev. Priporočamo, da upošteвате dobro prakso in pred vsako uporabo na lavinski žolni vedno preverite funkciji SEND (ODDAJANJE) in SEARCH (ISKANJE).

NOSILNI SISTEM

Priporočamo uporabo priloženega nosilnega sistema ali namenskega žepa na oblačilih. Za zaščito zaslona nosite lavinsko žolno tako, da je zaslon obrnjen navznoter.

LED-lučka za krmiljenje oddajanja ostane vidna, ko je lavinska žolna shranjena v nosilnem sistemu.

Zasnova zagotavlja, da je lavinska žolna po vstavitvi varno shranjena v nosilnem sistemu, kjer jo na mestu drži tudi rumeni trak. Nosilni sistem morate vedno nositi pod vsaj eno plastjo oblačil. S tem preprečite, da bi se v primeru padca ali snežnega plazua naprava poškodovala ali bi jo izgubili.

Če lavinsko žolno nosite v namenskem žepu oblačila, se pripravite, da v žepu ni drugih ostrih, kovinskih ali elektronskih predmetov (npr. ključev, kovancev ali mobilnega telefona), ki bi lahko lavinsko žolno poškodovali ali motili njeno delovanje.

Lavinsko žolno vstavite v nosilni sistem z zaslonom, obrnjenim navznoter, in jo nežno potisnite navzdol, dokler se ne zaskoči. Zaščitite jo z rumenim trakom.

Če želite lavinsko žolno odstraniti, odprite rumeni trak. V roko jo vzemite tako, da položite palec na sredino zgornjega dela lavinske žolne. Zgornji del lavinske žolne zavrtite navzven in stran od nosilnega sistema.

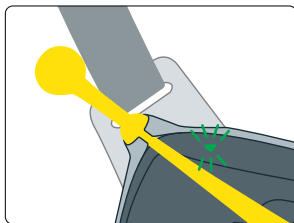
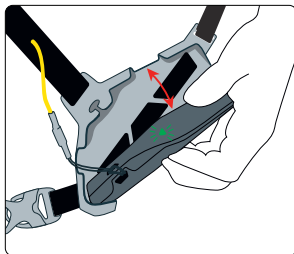

VKLOP IN SAMOPREVERJANJE

OBVESTILO: po temeljitem samopreverjanju pred vsako potjo vedno preverite način delovanja lavinske žolne (preverjanje ODDAJANJA in preverjanje ISKANJA)! Vsak član skupine mora preveriti, ali načina ODDAJANJA in ISKANJA signala deluje pravilno.

Anteno postavite v vmesni položaj, pritisnete gumb **(ON/OFF)** in anteno zložite v ohišje.

Ob vklopu se prikažejo naslednje informacije: različica vdelane programske opreme (npr. 1.0) in potek samopreverjanja (puščice od leve proti desni), rezultat samopreverjanja (OK, W za opozorilo, ER za napako), zmogljivost baterije in vrsta baterije. Ko čas za skupinsko preverjanje poteče, se naprava preklopi v način ODDAJANJA: LED-lučka za krmiljenje oddajanja začne utripati zeleno, enota pa trikrat vibrira.

MOŽNI REZULTATI SAMOPREVERJANJA

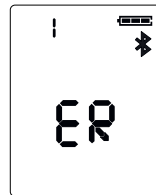
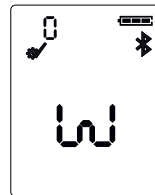

OK Samopreverjanje je bilo uspešno. Pripravljeni ste za pot!

W Opozorilo: vse ključne funkcije delujejo pravilno, nekatere posebne funkcije (npr. motorček za vibriranje) pa so onemogočene. Pritisnite gumb **(FUNCTION)** in preklopite v način POŠILJANJA. Pripravljeni ste za pot! Priporočamo, da napravo preverite prek aplikacije PIEPS in pridobite dodatne informacije o opozorilu ter se po potrebi obrnete na podporo družbe PIEPS.

ER Napaka: okvara naprave! Lavinske žolne ne uporabljajte! Napravo preverite prek aplikacije PIEPS in pridobite dodatne informacije o napaki ter se obrnite na podporo družbe PIEPS.

IZKLOP

Napravo PRO IPS izklopite tako, da pritisnete gumb **(ON/OFF)** in ga držite 3 sekunde. Na zaslonu se začne odštevanje.

PREKLAPLJANJE MED NAČINOMA ODDAJANJA IN ISKANJA

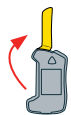

**Iz načina oddajanja
v način iskanja**

Odprite anteno, da bo usmerjena naravnost navzgor.



**Iz načina iskanja
v način oddajanja**

Anteno zložite v ohišje.

NAČIN POŠILJANJA

Med gibanjem po terenu, ki je izpostavljen snežnim plazovom, mora biti lavinska žolna v načinu **ODDAJANJE**, pri čemer mora LED-lučka za krmiljenje oddajanja utripati zeleno.

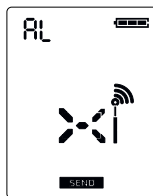

MOTNJE

Vse lavinske žolne so zelo občutljive na motnje, ki jih povzročajo elektronske naprave, magneti in kovinski predmeti. Zato vsi proizvajalci priporočajo ohranjanje minimalne razdalje do naprav, kot so mobilni telefoni, pametne ure, radijski sprejemniki, ključi, ogrevana oblačila, elektronske zračne blazine, magnetna zapirala itd.

Čeprav je naprava PIEPS PRO IPS opremljena z naprednimi tehnologijami, priporočamo naslednji najmanjši razdalji do možnih virov motenj: najmanjša razdalja v načinu **POŠILJANJA**: 20 cm | najmanjša razdalja v načinu **ISKANJA**: 50 cm.

IPS – SISTEM ZA ZAŠČITO PRED MOTNJIAMI V NAČINU ODDAJANJA

IPS je edinstvena tehnologija, ki nenehno spremlja učinke elektronskih motenj na oddajno napravo, in sicer z obdelavo motečih signalov in prilagajanjem nanje. Na ta način naprava PIEPS PRO IPS zagotavlja optimalno moč oddajanja kljub morebitnim motnjam.



PREVERJANJE SIGNALA – ZAŠČITA PRED MOTNJIAMI V NAČINU ISKANJA

Možnost PIEPS Advanced Signal Verification prikaže samo signale plazovnih lavinskih žoln, ne pa tudi „praznih“ signalov drugih virov.



SKUPINSKO PREVERJANJE

Naprava PIEPS PRO IPS omogoča dve možnosti skupinskega preverjanja. Ti možnosti ne nadomeščata standardnega preverjanja načina, vendar sta uporabni funkciji za večje skupine. Pri obeh možnostih skupinskega preverjanja je območje sprejema omejeno na 1 m.

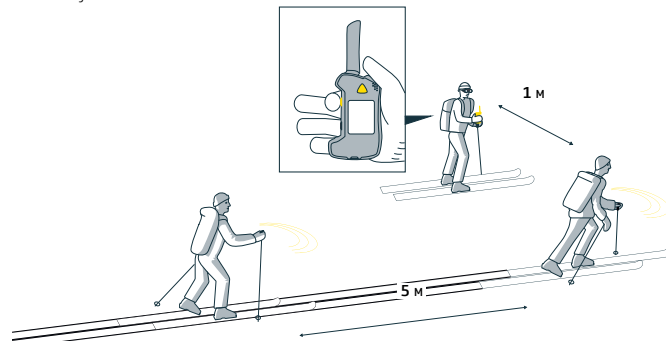

OBIČAJNI NAČIN (REGULAR MODE)

Z običajnim načinom skupinskega preverjanja lahko preverite, ali lavinske žolne vaše skupine pravilno pošiljajo signal.

Če želite preklopiti v običajni način skupinskega preverjanja, postavite anteno v položaj za iskanje in pritisnite gumb **(ON/OFF)**. Po samopreverjanju pritisnite gumb **(FUNCTION)**, medtem ko je odštevanje časa za skupinsko preverjanje aktivno.



Pri skupinskem preverjanju morajo biti člani skupine eden od drugega oddaljeni najmanj 5 m. Način skupinskega preverjanja je aktiven 60 sekund in se po odštevanju samodejno prekine. Če ne želite preklopiti iz načina skupinskega preverjanja, med odštevanjem pritisnite gumb **(FUNCTION)**.

Za izhod kadarkoli pritisnite gumb **(FUNCTION)**.

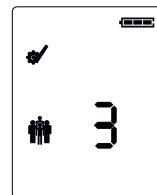

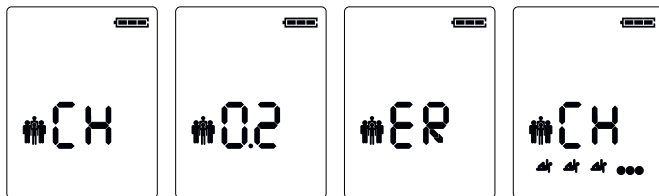

V OBMOČJU NI SIGNALA

V območju 1 m ni bilo zaznanega signala.

USPEŠNO

Skupinsko preverjanje je bilo uspešno. Lavinska žolna pravilno pošilja signal, oddaljenost od pošiljatelja pa je označena.

NEUSPEŠNO

Previdno – lavinska žolna, ki jo preverjate, signala ne pošilja pravilno.

PREVELIKO VODDAJNIKOV, KI SO PREBLIZU

Pri preverjanju lavinske žolne moraju biti člani skupine eden od drugega oddaljeni najmanj 5 m.

PROFESIONALNI NAČIN (PRO MODE)

Profesionalni način uporabnikom omogoča preverjanje oddajanja in sprejemanja, ne da bi preklopili iz načina skupinskega preverjanja. Način je privzeto onemogočen, omogočite pa ga lahko v aplikaciji PIEPS. Podrobnosti poiščite v navodilih za uporabo.

ISKANJE

ISKANJE SIGNALA

Če ne prejmete signala ali opazite znakov, da je na območju plazu zasuta žrtev, se hitro premikajte po območju iskanja, pri tem pa upoštevajte širino iskalnega pasu, ki je navedena na vaši lavinski žolni.

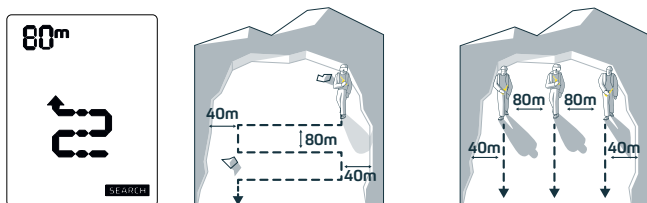

Širina iskalnega pasu pri napravi PIEPS PRO IPS je 80 m, kot je prikazano na zaslonu. V primeru motenj se na napravi PRO IPS prikaže zmanjšana širina iskalnega pasu.

GROBO ISKANJE

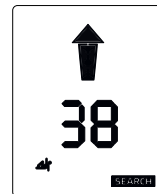
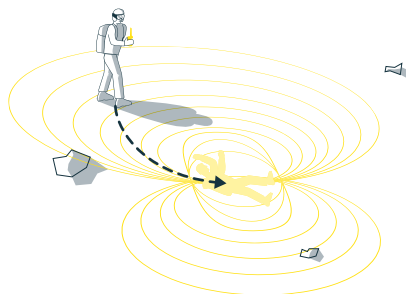

Oddaljenost in smer

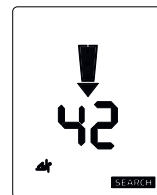

Obrnite se za 180°

Ko lavinska žolna prejme signal, začne vibrirati in piskati, puščica pa kaže v smeri žrtve. Hitro sledite prikazu smeri in preverite, ali se razdalja zmanjšuje. Če se prikazana razdalja povečuje, to pomeni, da se premikate v napačno smer. V tem primeru bo puščica kazala proti vam, kar pomeni, da se morate obrniti.

Ko je razdalja do zakopane žrtve manjša od 10 m, se smerna puščica spremeni v obris, kar opozarja na to, da morate zmanjšati hitrost iskanja.



Oddaljenost < 10 m

FINO ISKANJE

Ko ste od žrtve oddaljeni manj kot dva metra, smerna puščica izgine.

Lavinsko žolno premikajte počasi in čim bližje snežni površini po križnem vzorcu.

Določite najmanjšo odčitano razdaljo in začnite sondirati.

NASVET: svojo hitrost potrojite z uporabo sonde PIEPS iPROBE za natančno sondiranje, ki je združljiva z vsemi lavinskimi žolnami.

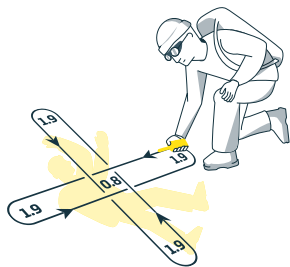

SONDIRANJE

S sistematičnim sondiranjem preverite rezultate iskanja z lavinsko žolno. Ob zadetku pustite sondo v snegu. Z lopato odklopite žrtev in ji nudite prvo pomoč.

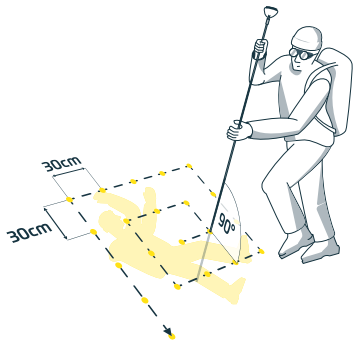

VEČ ZASUTIH ŽRTEV

Če je zasutih več žrtev, je to na zaslonu označeno s številnimi majhnimi ljudmi.

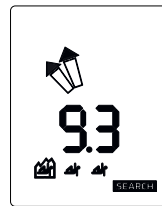
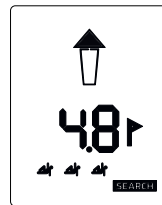
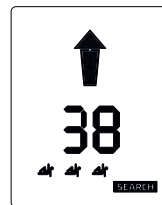
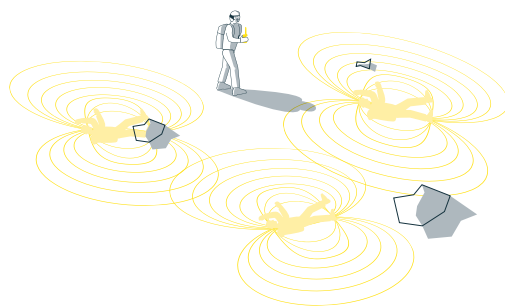

OZNAČEVANJE (MARK)

Označevanje je mogoče z razdalje 5 m in je označeno s simbolom za označevanje . Na kratko pritisnete gumb **(MARK)**, označite oddajnik.

Uspešno označevanje je potrjeno z okvirjem okoli simbola žrtve. Na lavinski žolni bosta zdaj prikazani smer in oddaljenost od naslednjega najmočnejšega signala. Območje označevanja lahko nastavite z aplikacijo PIEPS.

PREGLEDOVANJE (SCAN)

S pritiskom gumba **(SCAN)** dobite približen pregled nad zasutjem s prikazom števila žrtev na določenem območju oddaljenosti. Način natančnega pregledovanja lahko omogočite v aplikaciji PIEPS, ki prikazuje smer in oddaljenost posamezne žrtve ter omogoča izbiro žrtve.

UPRAVLJANJE NAPRAVE Z APLIKACIJO PIEPS

OBVESTILO! Uporabniki so odgovorni za posodabljanje vdelane programske opreme svoje lavinske žolne. Družba PIEPS priporoča, da posodobitve preverite na začetku vsake sezone in vsak mesec med redno uporabo opreme.

OMOGOČITE BLUETOOTH® – POVEŽITE SE Z APLIKACIJO PIEPS

Bluetooth in aplikacija PIEPS omogočata preprosto in neposredno upravljanje naprave (npr. posodabljanje vdelane programske opreme, nastavitve naprave) ter priročen način usposabljanja. Pridobite aplikacijo PIEPS (Android Play Store, iOS App Store), povežite svojo lavinsko žolno PIEPS in odkrijte vse njene funkcije!



OBVESTILO! Če je aplikacija PIEPS že nameščena, vedno preverite, ali uporabljate najnovjšo različico.

Povezavo Bluetooth omogočite tako, da med vklopom lavinske žolne pritisnete in držite gumb **(MARK)**. Ko se na zaslonu prikaže znak za Bluetooth, lahko gumb **(MARK)** spustite. Način Bluetooth je potrjen z zvočnim (2 x ton Pieps) in tipnim (2 x vibriranje) signalom. Iz načina Bluetooth lahko preklopite s pritiskom gumba **(FUNCTION)**.

NEVARNOST! Če je povezava Bluetooth omogočena, obstaja tveganje, da naprava ne bo oddajala signala.

Povezava Bluetooth je namenjena izključno upravljanju naprave in načinu usposabljanja. Povezave Bluetooth nikoli ne uporabljajte na plazovitem terenu!

ALKALNE IN LITIJEVE BATERIJE

Baterije zamenjajte najpozneje takrat, ko se na zaslonu prikaže simbol prazne baterije. Vedno zamenjajte vse tri baterije hkrati.

Odprite predal za baterije in nove baterije vstavite tako, da bodo pravilno usmerjene. Uporabite lahko alkalne (LR03) in litijeve (FR03) baterije. V aplikaciji PIEPS nastavite pravilno vrsto baterije: privzeto so izbrane alkalne baterije (LR03).

Napravo/baterije odstranite v skladu z veljavnimi lokalnimi zakoni in predpisi.

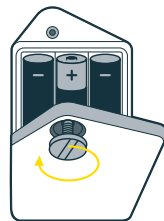

ŽIVLJENJSKA DOBA BATERIJE

Simbol	Raven baterije	ALKALNE	LITIJEVE
		400 ur ODDAJANJA	600 ur ODDAJANJA
	3/3 polna	100–66 %	OK
	2/3 polna	66–33 %	OK
	1/3 polna	33 % – 20 ur ODDAJANJA	OK
	prazna	20 ur pri ODDAJANJU (+ 10 °C/50 °F) + 1 ura pri ISKANJU (– 10 °C/14 °F)	priporočena menjava baterij
	prazna, utripa	Zadnja rezerva, naprava se lahko kadarkoli izklopi.	Zamenjajte baterije!

SHRANJEVANJE

Napravo shranjujte v suhem in temnem prostoru pri sobni temperaturi. Pri dolgotrajnem shranjevanju (npr. poleti) odstranite baterije.

SERVIS

Lavinska žolna je naprava za zagotavljanje varnosti, ki je izpostavljena ekstremnim razmeram, kot so nizke temperature in visoka vlaga. Poleg tega se sestavni deli starajo. Družba PIEPS priporoča, da lavinske žolne pošljete na servis 3 leta in 5 let po datumu nakupa, nato pa vsako leto. Več informacij je na voljo na spletni strani pieps.com.

GARANCIJSKI POGOJI

Proizvajalec odgovarja za material in kakovost izdelave naprave PIEPS PRO IPS dve leti od datuma nakupa. Izjeme so baterije, nosilni sistem in ročna zanka ter vse poškodbe, ki nastanejo zaradi nepravilne uporabe ali razstavljanja naprave s strani nepooblaščenih oseb. Vse druge garancije in odgovornosti za posredno škodo so izrecno izključene. Če želite uveljaviti garancijski zahtevek, prinesite dokazilo o nakupu na prodajno mesto.

TEHNIČNE SPECIFIKACIJE

IME NAPRAVE

PIEPS PRO IPS

FREKVENCA ODDAJANJA

457 kHz

JAKOST POLJA

največ 7 dB μ A/m (2,23 μ A/m) pri oddaljenosti 10 m

FREKVENCA ODDAJANJA BLUETOOTH

2.402–2.480 GHz

MOČ ODDAJANJA BLUETOOTH

2,5 dBm

NAPAJANJE

3 x alkalna baterija (AAA) LR03 1,5 V ali
3 x litijeva baterija (AAA) FR03 1,5 V

ŽIVLJENJSKA DOBA BATERIJE

(V NAČINU POŠILJANJA)
400 ur (alkalna)
600 ur (litijeva)

MERE (D x Š x V)

120 x 75 x 24 mm

ŠIRINA ISKALNEGA PASU

80 m

TEMPERATURNO OBMOČJE:

–20 °C do 45 °C (–4 °F DO 113 °F)

TEŽA

212 g (vključno z baterijami)





TEMPERATURNO OBMOČJE PRI SHRANJEVANJU:

–25 °C do 70 °C (–13 °F do 158 °F)

Več pomembnih informacij, vključno z informacijami o skladnosti, je na voljo v priloženem PRAVNEM PRIROČNIKU.

PREGLED SUSTAVA

ELEMENTI LAVINSKOG PRIMOPREDAJNIKA

- A LCD zaslon (s pozadinskim osvjetljenjem)
- B antena za načine rada šalji/traži (SEND/SEARCH)
- C zaštićeni gumb (ON/OFF) 
- D gumb (FUNCTION) 
- E gumb (MARK) 
- F gumb (SCAN) 
- G zvučnik
- H kontrolno LED svjetlo
- I pretinac za baterije

POLOŽAJI ANTENE



ŠALJI

Antena je u cijelosti sklopljena. Pro IPS je u načinu rada za slanje (SEND).



SREDNJI POLOŽAJ

Antena je u položaju pod kutom. Pro IPS je u načinu rada FEATURE i slanja.



TRAŽI

Antena je u cijelosti rasklopljena. Pro IPS je u načinu rada za traženje (SEARCH).

SADRŽAJ

- 1x PIEPS PRO IPS
- 3x Alkalne baterije (u pretincu za baterije)
- 1x Sustav za nošenje uređaja PIEPS PRO IPS
- 1x Traka za ruku PIEPS
- 1x Kratki korisnički priručnik
- 1x Pravni vodič
- 1x Naljepnica PIEPS

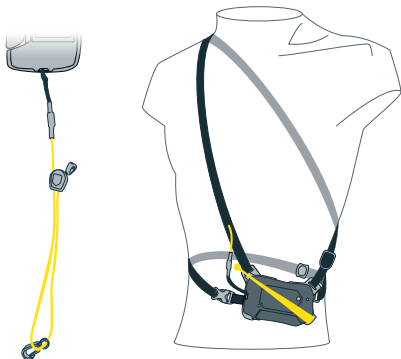

PIEPS PRO IPS

KRATKI KORISNIČKI PRIRUČNIK

HVALA ŠTO STE KUPILI PIEPS PRO IPS!

Registrirajte svoj uređaj u aplikaciji PIEPS i dobit ćete:

- produljenje jamstva od 2 do 5 godina!
- važne informacije o ažuriranjima softvera!

APLIKACIJA PIEPS: IZVUCITE ŠTO VEĆU KORIST OD VAŠEG LAVINSKOG PRIMOPREDAJNIKA



- Povežite svoj uređaj s APLIKACIJOM PIEPS preko Bluetootha
- Produljeno jamstvo do 5 godina
- Jednostavno upravljanje postavkama uređaja
- Besplatna i praktična ažuriranja integriranog softvera
- Pristup stručnom znanju PIEPS-a
- Stvaranje scenarija posebnih treninga
- Detaljna provjera funkcionalnosti vašeg uređaja



UPOZORENJE!

Lavinski primopredajnik ne štiti od lavinala! Kako biste bili spremni za hitni slučaj, od iznimne je važnosti da redovito uvježbavate scenarije spašavanja žrtava. Detaljno se upoznajite sa sprečavanjem lavina prije nego što se uputite na područje zahvaćeno lavinom. Uvijek pažljivo isplanirajte svoja putovanja i prethodno provjerite je li vaš lavinski primopredajnik u načinu rada za slanje (SEND). Imajte na umu da

nošenje lavinskog primopredajnika nije dovoljno. Uvijek imajte sa sobom lopatu i sondu za slučaj spašavanja. U hitnom slučaju potrebno je slijediti osnovni postupak kako je objašnjeno u specijalističkim publikacijama i materijalima iz tečajeva o lavinama. Preporučujemo da slijedite najbolje prakse i prije svake uporabe uređaja uvijek provjerite obje funkcije ŠALJI (SEND) i TRAŽI (SEARCH).

SUSTAV ZA NOŠENJE

Preporučujemo da upotrebljavate uključeni sustav za nošenje ili džep na odobrenoj odjeći. Kako biste zaštitili zaslon, nosite uređaj sa zaslonom okrenutim prema tijelu. LED svjetlo za provjeru slanja vidljivo je i dok je uređaj u sustavu za nošenje. Dizajn osigurava da je uređaj zaštićen u sustavu za nošenje nakon umetanja i da je u nepomičnom položaju zahvaljujući žutoj traci. Sustav za nošenje uvijek se mora nositi ispod barem jednog sloja odjeće. Time se sprečava gubitak ili oštećenje tijekom pada ili lavine.

Kada se uređaj nosi u džepu odobrene odjeće, pripazite da se u njemu ne nalaze nikakvi drugi oštri, metalni ili elektronički predmeti (npr. ključevi, kovanice, mobiteli) koji bi mogli oštetiti uređaj ili ometati njegov rad.

Umetnite uređaj u sustav za nošenje sa zaslonom okrenutim prema tijelu i nježno ga pritisnite prema dolje dok ne „klikne“. Pričvrstite ga žutom trakom.

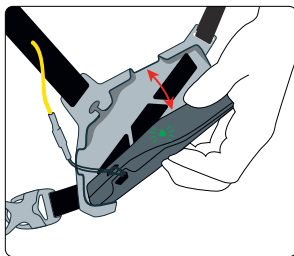

Za uklanjanje uređaja maknite žutu traku. Uzmite ga rukama i stavite palac u sredinu gornje strane uređaja. Okrenite gornji dio uređaja prema van, u smjeru suprotnom od sustava za nošenje.

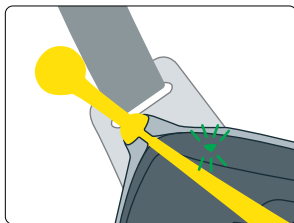

UKLJUČIVANJE I SAMOPROVJERA

PAŽNJA: Nakon sveobuhvatne samoprovjere, prije svakog korištenja uvijek provjerite načine rada uređaja (provjera načina rada za slanje (SEND) i traženje (SEARCH)). Svaki član skupine mora provjeriti rade li načini rada SEND i SEARCH ispravno.

Izvucite antenu do srednjeg položaja, pritisnite gumb **(ON/OFF)** i sklopite antenu dok ne dotakne kućište.

Kad je uređaj uključen, prikazane su sljedeće informacije: inačica integriranog softvera (npr. 1.0) i napredak samoprovjere (strelice koje prolaze slijeva nadesno), rezultat samoprovjere (OK, W za upozorenje, ER za grešku), kapacitet baterije i vrsta baterije. Nakon provjere skupine, PRO IPS uključuje se u način rada za slanje (SEND): LED svjetlo za provjeru slanja počinje treperiti zelenom bojom i uređaj će zavibrirati tri puta.

MOGUĆI REZULTATI SAMOPROVJERE

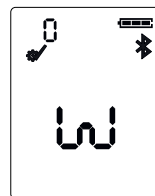

OK Uspješna samoprovjera: Spremni ste za put!

W Upozorenje: Sve ključne značajke ispravno rade, ali neke dodatne značajke (npr. motor za vibraciju) nisu omogućene. Pritisnite gumb **(FUNCTION)** za prebacivanje u način rada za slanje (SEND): Spremni ste za put! Preporučujemo da provjerite uređaj putem aplikacije PIEPS kako biste dobili dodatne informacije o upozorenju i kontaktiranju korisničke službe PIEPS-a ako je potrebno.

ER Greška: Uređaj je neispravan! Nemojte ga upotrebljavati! Provjerite uređaj putem aplikacije PIEPS kako biste dobili dodatne informacije o grešci i kontaktirajte korisničku službu PIEPS-a.

ISKLUČIVANJE

Za isključivanje uređaja PRO IPS gumb **(ON/OFF)** držite pritisnutim 3 sekunde. Odbrojavanje će se prikazati na zaslonu.

PREBACIVANJE IZMEĐU NAČINA RADA ZA SLANJE (SEND) I TRAŽENJE (SEARCH)

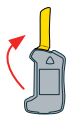

Slanje -> Traženje

Rasklopite antenu do položaja u kojem je okrenuta ravno prema gore.



Traženje -> Slanje

Sklopite antenu dok ne dotakne kućište.

NAČIN RADA ZA SLANJE

Dok se krećete područjem koje je izloženo lavini, lavinski primopredajnik mora biti u načinu rada za slanje (SEND), a LED svjetlo za provjeru slanja mora treperiti zelenom bojom.

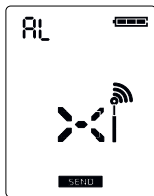

SMETNJE

Svi lavinski primopredajnici vrlo su osjetljivi na elektroničke, magnetske i metalne izvore smetnji. Stoga svi proizvođači preporučuju održavanje najmanjeg razmaka od uređaja kao što su mobilni, pametni satovi, radiouređaji, ključevi, grijana odjeća, elektronički zračni jastuci, magnetski zatvarači itd.

Iako je PIEPS PRO IPS opremljen naprednom zaštitnom tehnologijom, preporučujemo vam da se pridržavate sljedećih najmanjih razmaka od mogućih izvora smetnji:

Najmanji razmak u načinu rada za slanje (SEND): 20 cm | Najmanji razmak u načinu rada za traženje (SEARCH): 50 cm

IPS – SUSTAV ZA ZAŠTITU OD SMETNJI U NAČINU RADA ZA SLANJE

IPS je jedinstvena tehnologija koja neprestano nadzire učinke elektroničke smetnje za primopredajnik obrađivanjem ometajućih signala i prilagođavanjem njima. PIEPS PRO IPS na taj način pruža optimalnu snagu odašiljanja unatoč mogućim smetnjama.



PROVJERA SIGNALA – ZAŠTITA OD SMETNJI U NAČINU RADA ZA TRAŽENJE

Napredna provjera signala (PIEPS Advanced Signal Verification) prikazuje samo signale od lavinskog primopredajnika, a ne lažne signale od drugih izvora.



PROVJERA SKUPINE

PIEPS PRO IPS ima dvije opcije za provjeru skupine. Njima se ne zamjenjuje standardna provjera načina rada, ali su korisni za veće skupine. U oba načina rada za provjeru skupine domet primanja signala ograničen je na 1 m.

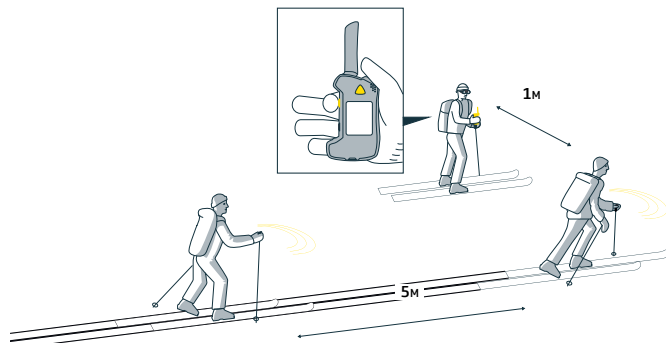

REDOVNA PROVJERA

S pomoću redovne provjere skupine možete testirati ispravnost odašiljanja lavinskog primopredajnika vaše skupine.

Za uključivanje redovne provjere skupine rasklopite antenu do položaja za traženje (SEARCH) i pritisnite gumb **(ON/OFF)**. Nakon samoprovjere pritisnite gumb **(FUNCTION)** tijekom odbrojavanja provjere skupine.

Dok provodite provjeru skupine razmak između pojedinih članova skupine mora biti najmanje 5 m. Način rada za provjeru skupine aktivan je 60 sekundi i automatski se gasi nakon odbrojavanja. Za ostanak u načinu rada za provjeru skupine pritisnite gumb **(FUNCTION)** tijekom odbrojavanja.

Za izlazak iz tog načina rada u bilo kojem trenutku pritisnite gumb **(FUNCTION)**.

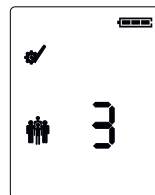

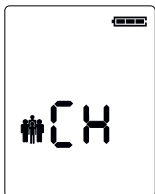

NEMA SIGNALA U DOMETU

Nije detektiran signal u dometu od 1 m.



OK

Uredan rezultat provjere skupine – lavinski primopredajnik ispravno odašilje, prikazana je udaljenost do pošiljatelja.

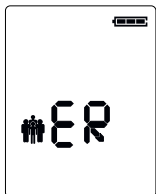

NIJE OK

Oprez – lavinski primopredajnik ne odašilje ispravno.

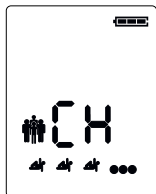

PREVIŠE POŠILJATELJA NA PREMALOJ UDALJENOSTI

Članovi skupine trebali bi biti udaljeni najmanje 5 m tijekom provjere lavinskog primopredajnika.

PROFESIONALNI NAČIN RADA

Profesionalni način rada omogućuje korisnicima provjeru slanja i primanja signala bez napuštanja načina rada za provjeru skupine. Ovaj način rada onemogućen je u zadanim postavkama, a može se omogućiti u aplikaciji PIEPS. Provjerite priručnik za više detalja.

TRAŽENJE

TRAŽENJE SIGNALA

Ako ne primete signal ili vidite znakove zakopane žrtve na ostacima lavine, brzo hodajte navedenom širinom zone traženja unutar područja potrage vašeg uređaja.

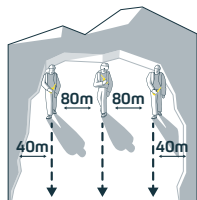
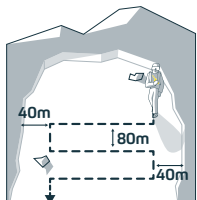

Širina zone traženja za PIEPS PRO IPS je 80 m, kao što je prikazano na zaslonu. U slučaju signala koji ometaju, PRO IPS će navesti smanjenu širinu zone traženja.

SEKUNDARNO TRAŽENJE

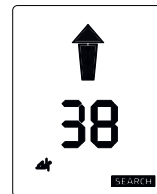
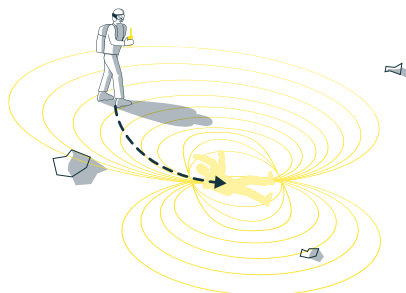

Udaljenost i smjer

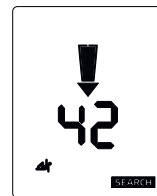

Okrenite se za 180°

Čim uređaj zaprimi signal, počet će vibrirati i pištati, a strelica će označavati smjer prema žrtvi. Brzo slijedite navedeni smjer i provjerite smanjuje li se naznačena udaljenost. Ako se naznačena udaljenost povećava, to znači da se krećete u krivom smjeru. U tom će slučaju prikazana strelica pokazivati prema vama, nalažući vam da se okrenete.

Kad je udaljenost od zakopane žrtve manja od 10 m, strelica koja pokazuje smjer postaje samo obris, kao podsjetnik da smanjite brzinu traženja.

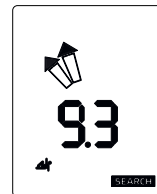

Udaljenost < 10 m

PRECIZNO TRAŽENJE

Strelica koja pokazuje smjer nestat će na udaljenosti od dva metra od žrtve.

Lavinski primopredajnik pomičite polako i što je bliže moguće površini snijega, unakrsnim pokretima. Odredite najmanje očitavanje udaljenosti i počnite sondirati.

SAVJET: Utrostručite svoju brzinu uporabom uređaja PIEPS iPROBE za precizno pretraživanje i lokalizaciju, koji je kompatibilan sa svim lavinskim primopredajnicima.

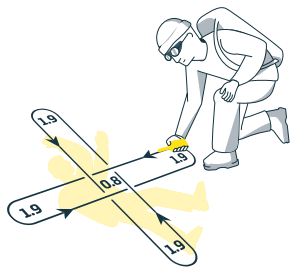

LOKALIZACIJA

Provjerite rezultate pretraživanja sistematskim sondiranjem. Ako je rezultat pozitivan, uređaj ostavite zaboden u snijeg. Lopatom otkopajte žrtvu i pružite prvu pomoć.

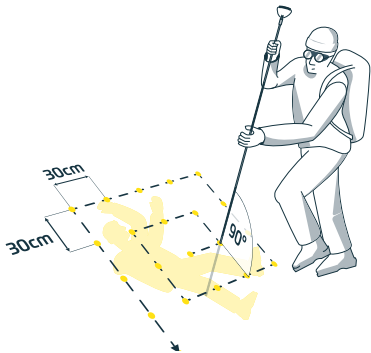

VIŠESTRUKA ZATRPANJA

Ako je zatrpano više žrtvi, to će biti naznačeno na zaslonu prikazom niza malih ljudskih figura.

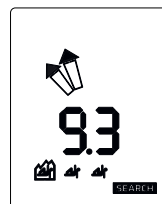
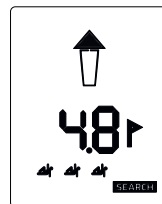
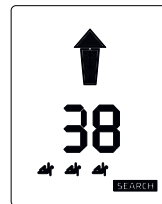
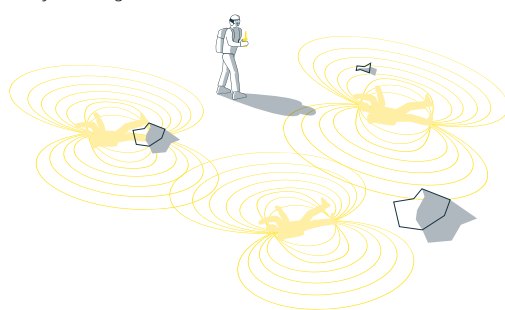

OZNAČAVANJE (MARK)

Označavanje je moguće s naznačene udaljenosti od 5 m i prikazuje se simbolom za označavanje **▶** (MARK). Kratko pritisnite gumb **(MARK)** kako biste „sakrili“ locirani lavinski primopredajnik.

Uspješno označavanje potvrđuje se okvirom koji se pojavljuje oko ljudske figure. Zaslon zatim prikazuje smjer i udaljenost do sljedećeg najsnažnijeg signala. Raspon označavanja može se konfigurirati u aplikaciji PIEPS.

SKENIRANJE (SCAN)

Pritiskom gumba **(SCAN)** dobiva se okvirni pregled situacije zatrpanih prikazom broja žrtava unutar određenih raspona udaljenosti. Način rada za detaljno skeniranje može se omogućiti u aplikaciji PIEPS. U tom se načinu rada prikazuju smjer i udaljenost do svake žrtve i moguće je odabrati žrtvu.

UPRAVLJANJE UREĐAJEM POMOĆU APLIKACIJE PIEPS

PAŽNJA! Korisnici su odgovorni za redovito ažuriranje integriranog softvera svojih uređaja. PIEPS preporučuje da se na početku svake sezone provjeri postoje li ažuriranja, a zatim svaki mjesec dok se oprema redovito upotrebljava.

AKTIVIRAJTE BLUETOOTH® – POVEŽITE S APLIKACIJOM PIEPS

Bluetooth i APLIKACIJA PIEPS omogućuju jednostavno i izravno upravljanje uređajem (npr. ažuriranje integriranog softvera, konfiguriranje uređaja) te nude i praktični način rada za vježbe.

Preuzmite APLIKACIJU PIEPS (Android Play Store, iOS App Store), povežite je s vašim uređajem PIEPS i uživajte u svim njegovim značajkama!



PAŽNJA! Ako je APLIKACIJA PIEPS već instalirana, pripazite da uvijek upotrebljavate najnoviju inačicu.

Kako biste aktivirali Bluetooth, pri uključivanju uređaja pritisnite i držite pritisnutim gumb **(MARK)**. Čim se na zaslonu pokaže simbol za Bluetooth, može se otpustiti gumb **(MARK)**. Način rada Bluetooth potvrđuje se zvučnim (2 pijuka) i taktilnim (2 vibracije) signalom. Bluetooth možete deaktivirati ako pritisnete gumb **(FUNCTION)**.

OPASNOST! Rizik od uređaja koji ne odašilje signal zbog uključene funkcije Bluetooth.

Način rada Bluetooth namijenjen je isključivo upravljanju uređajem i načinu rada za vježbe. Način rada Bluetooth nikad ne koristite na terenu zahvaćenom lavinom!

BATERIJA ALKALNA I LITIJSKA

Zamijenite baterije najkasnije kad se na zaslonu pojavi simbol prazne baterije. Uvijek zamijenite sve tri baterije istodobno.

Otvorite pretinac za baterije i pravilno umetnite nove baterije. Mogu se upotrijebiti alkalne (LR03) i litijske (FR03) baterije. Pripazite da konfigurirate ispravnu vrstu baterije u aplikaciji PIEPS: alkalne (LR03) su odabrane u zadanim postavkama.

Odložite uređaj/baterije u skladu s primjenjivim lokalnim zakona i propisima.

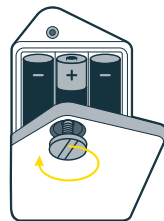

TRAJANJE BATERIJE

ALKALNE

LITIJSKE

400 h za slanje (SEND) 600 h za slanje (SEND)

Simbol	Razina baterije	Razina baterije u %	Preporuka
	3/3 puna	100 % – 66 % za slanje	OK
	2/3 puna	66 % – 33 % za slanje	OK
	1/3 puna	33 % – 20 h za SLANJE	OK
	prazna	20 h za slanje (SEND) (+10°C / 50°F) + 1 h za traženje (SEARCH) (-10°C / 14°F)	preporučuje se zamijeniti baterije
	prazna, treperi	Baterija je pri kraju, uređaj se može isključiti u svakom trenutku.	Zamijenite baterije!

SKLADIŠTENJE

Uređaj čuvajte na suhom i tamnom mjestu pri sobnoj temperaturi. Izvadite baterije ako se uređaj neće koristiti dulje vrijeme (npr. tijekom ljetnih mjeseci).

SERVISIRANJE

Lavinski primopredajnik sigurnosni je proizvod koji je izložen ekstremnim uvjetima poput temperatura zamrzavanja i vlage. Nadalje, njegovi dijelovi podložni su starenju. PIEPS preporučuje da lavinske primopredajnike pošaljete na servis 3 i 5 godina nakon datuma kupnje te svake godine nakon toga. Za više informacija posjetite pieps.com.

UVJETI JAMSTVA

Proizvođač je odgovoran za materijale i izradu uređaja PIEPS PRO IPS dvije godine od datuma kupnje. Iznimka su baterije, sustav za nošenje i traka za ruku te oštećenja uzrokovana nepropisnom uporabom ili rastavljanjem jedinice od strane neovlaštenih osoba. Sva druga jamstva i odgovornosti za posljedične štete izričito su isključeni. U slučaju potraživanja s naslova jamstva, odnesite dokaz o kupnji na prodajno mjesto.

TEHNIČKE SPECIFIKACIJE

NAZIV UREĐAJA

PIEPS PRO IPS

FREKVENCIJA ODAŠILJANJA

457 kHz

JAČINA POLJA

maks. 7 dB μ A/m (2,23 μ A/m) na udaljenosti od 10 m

ODAŠILJAČKA FREKVENCIJA BLUETOOTHA

2,402 – 2,480 GHz

ODAŠILJAČKA SNAGA BLUETOOTHA

2,5 dBm

NAPAJANJE

3x alkalne baterije (AAA) LR03 1,5 V ili
3x litijske baterije (AAA) FR03 1,5 V

TRAJANJE BATERIJE (NAČIN RADA ZA SLANJE)

400 h (alkalne)
600 h (litijske)

DIMENZIJE (DxŠxV)

120 x 75 x 24 mm

ŠIRINA ZONE TRAŽENJA

80 m

TEMPERATURNI RASPON:

-20°C do 45°C (-4°F do 113°F)

TEŽINA

212 g (uklj. baterije)





RASPON TEMPERATURE SKLADIŠTENJA:

-25°C do 70°C (-13°F do 158°F)

Više važnih informacija, uključujući izjavu o sukladnosti, možete pronaći u priloženom PRAVNOM VODIČU.

ОБЗОР УСТРОЙСТВА

ЭЛЕМЕНТЫ ДАТЧИКА

- A** ЖК-дисплей (с подсветкой)
- B** Антенна с режимами SEND/SEARCH (ПЕРЕДАЧА/ПОИСК)
- C** Защищенная кнопка **ON/OFF** (ВКЛ/ВЫКЛ) 
- D** Кнопка **FUNCTION** (ФУНКЦИЯ)  
- E** Кнопка **MARK** (МЕТКА) 
- F** Кнопка **SCAN** (СКАНИРОВАНИЕ) 
- G** Динамик
- H** Индикатор состояния
- I** Батарейный отсек

ПОЛОЖЕНИЯ АНТЕННЫ



SEND (ПЕРЕДАЧА)

Антенна полностью **сложена**.
Устройство Pro IPS находится в режиме **ПЕРЕДАЧИ**.



ПРОМЕЖУТОЧНОЕ

Антенна расположена **под углом**.
Устройство PRO IPS находится в **ФУНКЦИОНАЛЬНОМ режиме** и выполняет передачу.



SEARCH (ПОИСК)

Антенна полностью **раскрыта**.
Устройство Pro IPS находится в режиме **ПОИСКА**.

КОМПЛЕКТ ПСТАВКИ

- 1x Устройство PIEPS PRO IPS
- 3x Щелочные батареи (в батарейном отсеке)
- 1x Приспособление для ношения устройства PIEPS PRO IPS
- 1x Петля для ношения на руке PIEPS Handloop
- 1x Краткое руководство
- 1x Руководство по правовым вопросам
- 1x Наклейка PIEPS

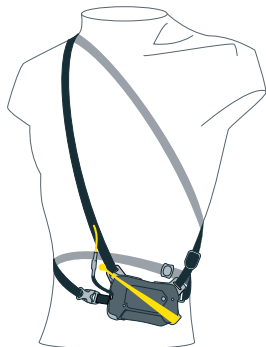

PIEPS PRO IPS

КРАТКОЕ РУКОВОДСТВО

БЛАГОДАРИМ ВАС ЗА ПРИОБРЕТЕНИЕ УСТРОЙСТВА PIEPS PRO IPS!

Зарегистрируйте свое устройство в приложении PIEPS и вы получите:

- увеличение срока гарантии с 2 до 5 лет,
- важные сведения об обновлении программного обеспечения.

ПРИЛОЖЕНИЕ PIEPS: ВОСПОЛЬЗУЙТЕСЬ ВСЕМИ ВОЗМОЖНОСТЯМИ СВОЕГО ДАТЧИКА



- Связь устройства с приложением PIEPS по Bluetooth.
- Увеличение гарантийного срока до 5 лет.
- Легкое управление настройками.
- Бесплатные и удобные обновления прошивки.
- Доступ к профессиональному опыту и знаниям PIEPS.
- Создание специальных сценариев для обучения.
- Тщательная функциональная проверка устройства.



ПРЕДУПРЕЖДЕНИЕ!

Лавинный датчик не защищает от лавины! Чтобы быть готовым к чрезвычайной ситуации, необходимо регулярно обрабатывать сценарии спасения пострадавших. Перед посещением лавиноопасной местности внимательно изучите информацию о лавинной безопасности. Тщательно планируйте маршруты и перед началом каждого маршрута переключайте свой датчик в режим ПЕРЕДАЧИ. Имейте в виду, что одного только радиомаяка недостаточно —

всегда берите на маршрут лопату и шуп для спасательных работ. Основные действия, которые необходимо предпринимать при чрезвычайных ситуациях, описываются в специализированных публикациях и материалах курсов по лавинной безопасности. Рекомендуем придерживаться наилучших практик и проверять функции датчика ПЕРЕДАЧА и ПОИСК перед каждым применением.

ПРИСПОСОБЛЕНИЕ ДЛЯ НОШЕНИЯ

Рекомендуем пользоваться комплектным приспособлением для ношения или подходящим карманом на одежде. Для защиты дисплея носите радиомаяк дисплеем к телу. Когда радиомаяк находится в приспособлении для ношения, индикатор состояния передачи остается видимым. Конструктивно обеспечивается фиксация радиомаяка при его размещении в приспособлении для ношения. Устройство дополнительно закрепляется желтым ремешком. Приспособление для ношения следует помещать как минимум под один предмет одежды. Это предотвратит потерю или повреждение устройства при падении или сходе лавины.

При ношении радиомаяка в подходящем кармане на одежде следует убедиться в том, что в кармане нет острых металлических предметов и электронных устройств (таких как ключи, монеты или мобильный телефон), способных повредить радиомаяк или создать помехи.

Вложите радиомаяк в приспособление для ношения дисплеем к телу и мягко надавите на него до щелчка. Зафиксируйте устройство желтым ремешком.

Для извлечения радиомаяка освободите желтый ремешок. Захватите устройство рукой и поместите большой палец по центру верхней стороны радиомаяка. Поверните радиомаяк верхней стороной наружу и извлеките его из приспособления для ношения.

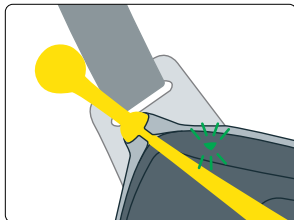
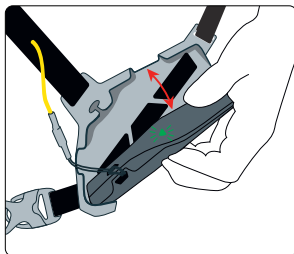

ВКЛЮЧЕНИЕ И САМОДИАГНОСТИКА

УКАЗАНИЕ. Перед началом маршрута в след за комплексной самодиагностикой всегда выполняйте проверку режимов радиомаяка (проверку ПЕРЕДАЧИ и проверку ПОИСКА). Каждый член группы должен проверить корректность работы режимов ПЕРЕДАЧА и ПОИСК.

Раскройте антенну в промежуточное положение, нажмите кнопку **ON/OFF** и сложите антенну до контакта с корпусом.

При включении на дисплее отображаются следующие данные: версия прошивки (например, 1.0), ход самодиагностики (стрелки в направлении слева направо), результат самодиагностики (OK — успешно, W — предупреждение, ER — ошибка), заряд и тип батарей. По окончании обратного отсчета группового тестирования устройство PRO IPS переключается в режим ПЕРЕДАЧА, при этом индикатор состояния передачи начинает мигать зеленым цветом, а устройство вибрирует три раза.

ВОЗМОЖНЫЕ РЕЗУЛЬТАТЫ САМОДИАГНОСТИКИ

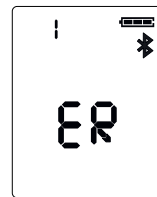
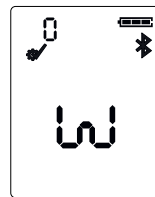

OK Самодиагностика завершилась успешно — можно отправляться в путь!

W Предупреждение (warning) — все критически значимые функции работают исправно, но некоторые дополнительные функции (например, вибропривод) не работают. Нажмите кнопку **FUNCTION** для переключения в режим ПЕРЕДАЧИ — можно отправляться в путь! Рекомендуем осуществлять проверку устройства с помощью приложения PIEPS, чтобы получить более подробную информацию о предупреждениях и при необходимости связаться со службой поддержки PIEPS.

ER Ошибка (error) — отказ устройства. Не пользуйтесь радиомаяком! Выполните проверку устройства с помощью приложения PIEPS, чтобы получить более подробную информацию об ошибке и связаться со службой поддержки PIEPS.

ВЫКЛЮЧЕНИЕ

Для выключения устройства PRO IPS удерживайте нажатой кнопку **ON/OFF** в течение 3 секунд. На дисплее будет отображаться индикация обратного отсчета.

ПЕРЕКЛЮЧЕНИЕ МЕЖДУ РЕЖИМАМИ SEND (ПЕРЕДАЧА) И SEARCH (ПОИСК)

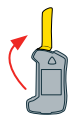

Из режима ПЕРЕДАЧИ в режим ПОИСКА
Раскройте антенну до вертикального положения.



Из режима ПОИСКА в режим ПЕРЕДАЧИ
Сложите антенну до контакта с корпусом.

РЕЖИМ SEND (ПЕРЕДАЧА)

При перемещениях по лавиноопасной местности датчик должен находиться в режиме SEND (ПЕРЕДАЧА), при этом индикатор состояния передачи мигает зеленым цветом.

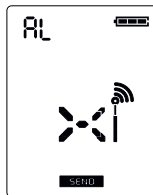

ПОМЕХИ

Все радиомаяки весьма чувствительны к электронным, магнитным и металлическим источникам помех. Поэтому производители рекомендуют не допускать слишком близкого соседства с такими устройствами, как мобильные телефоны, смарт-часы, рации, радиоключи, предметы одежды с подогревом, электронные подушки безопасности, магнитные замки и т. д.

Несмотря на то, что устройство PIEPS PRO IPS выполнено с применением передовых технологий защиты, рекомендуется соблюдать указанные ниже минимальные расстояния до потенциальных источников помех. Минимальное расстояние в режиме ПЕРЕДАЧИ: 20 см | Минимальное расстояние в режиме ПОИСКА: 50 см.

IPS — СИСТЕМА ЗАЩИТЫ ОТ ПОМЕХ В РЕЖИМЕ ПЕРЕДАЧИ

IPS является уникальной технологией непрерывного отслеживания воздействий электронных помех на передающее устройство путем обработки сигналов помех и адаптации к ним. Благодаря этому устройство PIEPS PRO IPS обеспечивает оптимальную мощность передачи несмотря на помехи.



ПРОВЕРКА СИГНАЛА — ЗАЩИТА ОТ ПОМЕХ В РЕЖИМЕ ПОИСКА

Благодаря тщательной проверке сигнала по технологии PIEPS Advanced Signal Verification устройство отображает только сигналы от лавинных датчиков, без ложных сигналов от других источников.



ГРУППОВАЯ ПРОВЕРКА

Устройство PIEPS PRO IPS поддерживает два варианта групповой проверки. Они не заменяют стандартную проверку режимов, но предоставляют полезные возможности для больших групп. В обоих режимах групповой проверки радиус приема ограничен расстоянием в 1 метр.

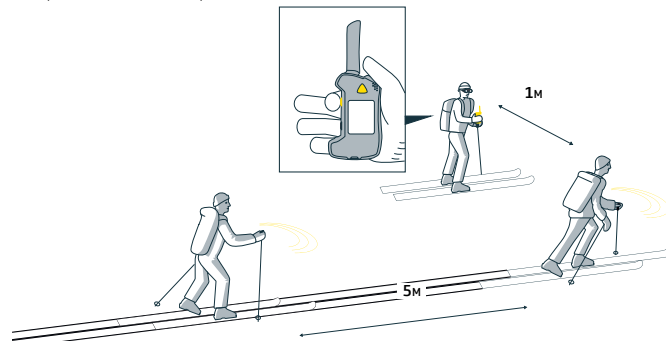

РЕГУЛЯРНЫЙ РЕЖИМ

Регулярный режим групповой проверки позволяет определить, правильно ли передают сигнал датчики членов группы.

Для входа в регулярный режим групповой проверки раскройте антенну до положения ПОИСК и нажмите кнопку **(ON/OFF)**. После завершения самодиагностики нажмите кнопку **(FUNCTION)** при индикации обратного отсчета групповой проверки.



В ходе групповой проверки расстояние между членами группы должно составлять не менее 5 м. Режим групповой проверки действует в течение 60 секунд и завершается автоматически после обратного отсчета. Чтобы остаться в режиме групповой проверки, нажмите кнопку **(FUNCTION)** во время обратного отсчета.

Для выхода в любой момент нажмите кнопку **(FUNCTION)**.

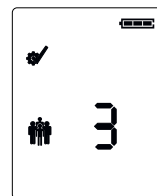



**NO SIGNAL IN RANGE
(НЕТ СИГНАЛОВ
В ЗОНЕ ПРИЕМА)**

Не обнаружено сигналов в радиусе 1 м.

OK

Результат групповой проверки ОК — датчик корректно передает сигналы, расстояние до передатчика отображается.

NOT OK

Осторожно — проверенный датчик не обеспечивает корректную передачу.

**TOO MANY SENDERS
TOO CLOSE (СЛИШКОМ
МНОГО БЛИЗКО
РАСПОЛОЖЕННЫХ
ПЕРЕДАТЧИКОВ)**

Во время проверки датчиков члены группы должны находиться на расстоянии не менее 5 м друг от друга.

РЕЖИМ PRO (ПРОФЕССИОНАЛЬНЫЙ)

Режим PRO позволяет выполнить проверку как передачи, так и приема, не выходя из режима групповой проверки. Данный режим по умолчанию выключен. Его можно включить в приложении PIEPS. За дальнейшими сведениями обращайтесь к подробному руководству.

ПОИСК

ПОИСК СИГНАЛА

Если вы не получаете сигналы и не наблюдаете признаков засыпанных лавиной пострадавших, быстро обойдите зону поиска, соблюдая установленную ширину полосы поиска вашего радиомаяка.

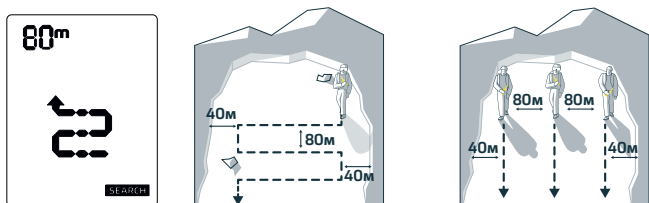

Ширина полосы поиска для устройства PIEPS PRO IPS составляет 80 м, что отображается на дисплее. При наличии помех на дисплее PRO IPS будет отображаться сокращенная ширина полосы поиска.

ГРУБЫЙ ПОИСК

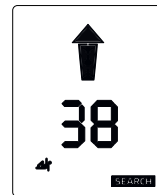
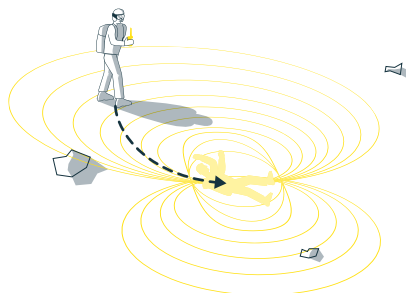

Расстояние и направление

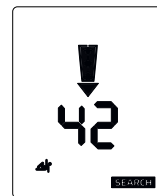

Развернитесь на 180°

При приеме сигнала радиомаяк начинает вибрировать и издавать звуковые сигналы с отображением на дисплее стрелки, указывающей направление на пострадавшего. Быстро следуйте в указанном направлении, проверяя, уменьшается ли отображаемое значение расстояния. Если расстояние увеличивается, вы двигаетесь в неверном направлении. В этом случае стрелка на дисплее будет указывать на вас, подсказывая, что нужно развернуться.

При расстоянии до находящегося под снегом пострадавшего менее 10 м стрелка направления становится контурной, что указывает на необходимость снизить скорость поиска.

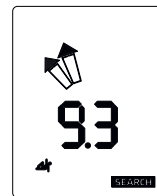

Расстояние < 10 м

ТОЧНЫЙ ПОИСК

В радиусе двух метров от пострадавшего индикация направления поиска прекращается (стрелка направления исчезает).

Медленно перемещайте датчик по крестообразной траектории как можно ближе к поверхности снега. Определите точку, в которой на дисплее отображается наименьшее расстояние, и приступайте к зондированию.

СОВЕТ. Утройте скорость поиска с помощью лавинного щупа PIEPS iPROBE, предназначенного для точного поиска и определения места. Устройство совместимо со всеми датчиками.

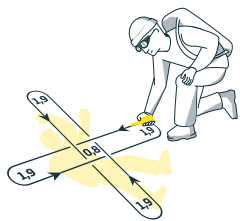

ОПРЕДЕЛЕНИЕ МЕСТА

Проверяйте результаты поиска радиомаяка путем систематического зондирования. При обнаружении пострадавшего оставьте щуп воткнутым в снег для обозначения места. Используйте лопату, чтобы откопать пострадавшего, окажите первую помощь.

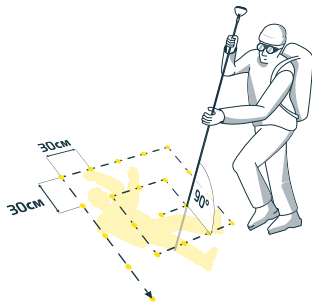

НЕСКОЛЬКО ПОСТРАДАВШИХ

Несколько пострадавших отображаются на дисплее в виде ряда маленьких человеческих фигурок.

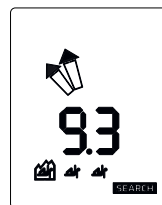
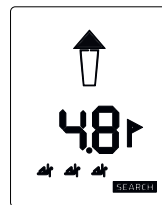
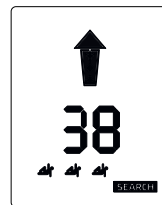
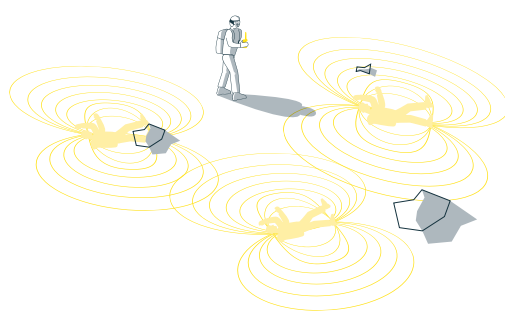

МЕТКА

В пределах 5 м от пострадавшего становится доступной функция установки метки. Метка отображается в виде значка . Кратковременно нажмите кнопку **(MARK)**, чтобы «скрыть» обнаруженный передатчик.

Успешная установка метки подтверждается индикацией рамки вокруг фигурки человека. Теперь датчик будет отображать направление и расстояние до следующего по мощности сигнала. Радиус установки метки можно настроить в приложении PIEPS.

СКАНИРОВАНИЕ

Нажатие кнопки **(SCAN)** (СКАНИРОВАНИЕ) позволяет получить общий обзор ситуации с пострадавшими. При этом отображается количество пострадавших в пределах определенных значений расстояния. Приложение PIEPS позволяет включить режим подробного сканирования с отображением направления и расстояния до каждого пострадавшего и с возможностью выбора пострадавшего.

УПРАВЛЕНИЕ УСТРОЙСТВОМ С ПОМОЩЬЮ ПРИЛОЖЕНИЯ PIEPS

УКАЗАНИЕ. Пользователи самостоятельно обновляют прошивки своих радиомаяков. Компания PIEPS рекомендует проверять наличие обновлений в начале каждого сезона или ежемесячно при регулярном использовании устройства.

ДЛЯ СВЯЗИ С ПРИЛОЖЕНИЕМ PIEPS ВКЛЮЧИТЕ BLUETOOTH®

Приложением PIEPS обеспечивает простое и непосредственное управление устройством по Bluetooth (например, для обновления прошивки, настройки функций), а также поддерживает удобный режим обучения. Загрузите приложение PIEPS (с помощью Android Play Store или iOS App Store), установите связь со своим радиомаяком PIEPS и пользуйтесь всеми его возможностями!



УКАЗАНИЕ. Если приложение PIEPS уже установлено, следует использовать последнюю версию.

Для включения Bluetooth нажмите и удерживайте кнопку **(MARK)** при включении радиомаяка. После отображения на дисплее значка Bluetooth можно освободить кнопку **(MARK)**. Включение режима Bluetooth подтверждается звуковым сигналом (два тональных сигнала Pieps) и тактильно (две вибрации). Для выхода из режима Bluetooth нажмите кнопку **(FUNCTION)**.

ОПАСНО! Риск нарушения передачи сигнала при включенном интерфейсе Bluetooth.

Режим Bluetooth предназначен только для управления устройством и обучения. Запрещается использовать Bluetooth в лавиноопасной местности!

ЩЕЛОЧНЫЕ И ЛИТИЕВЫЕ БАТАРЕИ

Заменяйте батареи не позднее момента появления на дисплее значка полного разряда. Всегда заменяйте все три батареи одновременно.

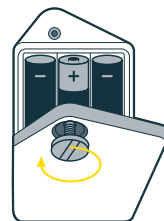

Откройте батарейный отсек и вставьте новые батареи с соблюдением их полярности. Допускается использование щелочных (LR03) и литиевых (FR03) батарей. Следует установить правильный тип батарей в приложении PIEPS. По умолчанию выбираются щелочные (LR03).

Утилизируйте использованные устройства и батареи в соответствии с местными законодательными и нормативными актами.

ПРОДОЛЖИТЕЛЬНОСТЬ РАБОТЫ ОТ БАТАРЕЙ

ЩЕЛОЧНЫЕ

ЛИТИЕВЫЕ

400 ч в РЕЖИМЕ ПЕРЕДАЧИ

600 ч в РЕЖИМЕ ПЕРЕДАЧИ

Значок	Уровень заряда	Уровень заряда в %	Рекомендуемые действия
	Полная шкала: 3/3	66–100%	OK
	Неполная шкала: 2/3	33–66%	OK
	Неполная шкала: 1/3	33% — 20 ч в РЕЖИМЕ ПЕРЕДАЧИ	OK
	Пустая шкала	20 ч в режиме ПЕРЕДАЧИ (+10 °C / 50 °F) + 1 ч в режиме ПОИСКА (-10 °C / 14 °F)	Рекомендуется заменить батареи
	Пустая шкала, мигает	Заряд на исходе, устройство может отключиться в любой момент.	Замените батареи!

ХРАНЕНИЕ

Храните устройство в сухом темном месте при комнатной температуре. Извлекайте батареи при длительном хранении (например, в летний период).

ТЕХНИЧЕСКОЕ ОБСЛУЖИВАНИЕ

Радиомаяк — это аварийное устройство, подверженное влиянию таких экстремальных условий, как низкие температуры и высокая влажность. Составные части устройства обладают ограниченным ресурсом. Компания PIEPS рекомендует направлять лавинные датчики на обслуживание через 3 года и 5 лет с даты приобретения, далее ежегодно. Более подробная информация размещена на веб-сайте pieps.com.

УСЛОВИЯ ГАРАНТИИ

Производитель несет ответственность за материалы и качество исполнения устройства PIEPS PRO IPS в течение двух лет с даты его приобретения. Гарантия не распространяется на батареи, приспособление для ношения и петлю для ношения на руке, а также на любые повреждения, причиненные в результате ненадлежащего использования или разборки устройства лицами, не имеющими соответствующих разрешений. Категорически исключаются любые другие гарантии и ответственность за последующий ущерб. При предъявлении гарантийного требования по месту продажи необходимо предоставить документальное подтверждение факта приобретения устройства.

ТЕХНИЧЕСКИЕ УСЛОВИЯ

НАИМЕНОВАНИЕ ИЗДЕЛИЯ

PIEPS PRO IPS

ЧАСТОТА ПЕРЕДАЧИ

457 кГц

НАПРЯЖЕННОСТЬ ПОЛЯ

макс. 7 дБмкА/м (2,23 мкА/м) на расстоянии 10 м

ЧАСТОТА ПЕРЕДАЧИ ВЛУЕОТООТ

2,402–2,480 ГГц

МОЩНОСТЬ ПЕРЕДАЧИ ПО ВЛУЕОТООТ

2,5 дБм

ИСТОЧНИК ПИТАНИЯ, БАТАРЕИ

3 щелочные (AAA) LR03 1,5 В или
3 литиевые (AAA) FR03 1,5 В

ПРОДОЛЖИТЕЛЬНОСТЬ РАБОТЫ ОТ БАТАРЕЙ (В РЕЖИМЕ ПЕРЕДАЧИ)

400 ч (щелочные)
600 ч (литиевые)

РАЗМЕРЫ (Д x Ш x В)

120 x 75 x 24 мм

ШИРИНА ПОЛОСЫ ПОИСКА

80 м

РАБОЧИЙ ДИАПАЗОН ТЕМПЕРАТУР:

от -20 до 45 °C (от -4 до 113 °F)

МАССА

212 г (с батареями)



ДИАПАЗОН ТЕМПЕРАТУР ПРИ ХРАНЕНИИ:

от -25 до 70 °C (от -13 до 158 °F)

Более подробная информация, в том числе касающаяся соответствия существующим требованиям, содержится в РУКОВОДСТВЕ ПО ПРАВОВЫМ ВОПРОСАМ, входящим в комплект поставки.

システム概要

雪崩用ビーコンの構成要素

- A 液晶ディスプレイ(バックライト)
- B アンテナSEND (送信)/SEARCH (検索)
- C 保護 **ON/OFF** ボタン 
- D **機能** ボタン 
- E **マーク** ボタン 
- F **スキャン** ボタン 
- G スピーカー
- H 確認用LED
- I バッテリーコンパートメント

アンテナの位置



SEND (送信)
アンテナは完全に折りたたんだ状態にします。
Pro IPSは**SEND (送信)** モードにします。



中間
アンテナは曲げた状態にします。
Pro IPSが**FEATURE (機能)** モード
になり、送信します。



SEARCH (検索)
アンテナはまっすぐ伸びた状態にします。
Pro IPSは**SEARCH (検索)** モードにします。

本製品の内容物

- PIEPS PRO IPS本体×1
- アルカリ電池×3
(バッテリーコンパートメント内に付属)
- PIEPS PRO IPSキャリングシステム×1
- PIEPS ハンドループ×1
- クイックスタートガイド×1
- 法的記載事項×1
- PIEPSステッカー×1

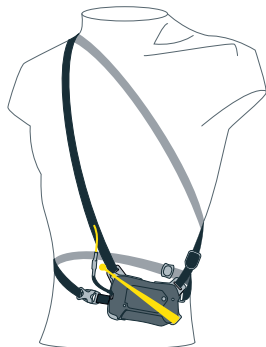

PIEPS PRO IPS クイックスタートガイド

PIEPS PRO IPSをご購入いただきまして、ありがとうございます。

PIEPSアプリで製品を登録すると以下のサービスを受けられます。

- ・2年間から5年間への延長保証
- ・ソフトウェアアップデートに関する重要情報

PIEPSアプリ: 雪崩用ビーコンを最大限に活用し ましょう



- ・ Bluetooth経由でデバイスをPIEPSアプリに接続
- ・ 保証期間を5年間に延長
- ・ デバイスの設定を簡単に管理
- ・ 無料かつ簡単に行えるファームウェアのアップデート
- ・ PIEPSのノウハウにアクセス
- ・ 特別なトレーニングシナリオの作成
- ・ デバイスの機能の詳細をチェック



警告!

雪崩用ビーコンは、雪崩から守るものではありません!緊急事態に備えて、被害者の救出を想定して定期的に訓練を積むことが欠かせません。雪崩地形に向かう前に、雪崩の回避に必要な詳しい知識を備えておいてください。常に雪山登山の計画は慎重に立てて、出発する前に必ず雪崩用ビーコンを**SEND (送信)** モードにしてください。ビーコンだけを携帯しては不十分です。雪山登山では、埋もれた人を救出で

きるように必ずショベルとプロープを携帯してください。緊急時の基本的な行動指針は、専門誌や雪崩講習会の資料で説明されている内容に従ってください。最善策に従い、雪崩用ビーコンを使用する前に必ず**SEND (送信)**と**SEARCH (検索)**の両方が機能するかを確認してください。

キャリングシステム

本製品に含まれているキャリングシステムまたは認証を受けた衣服のポケットをご使用になることを推奨します。

ディスプレイを傷つけないように内側に向けてピーコンを携帯してください。ピーコンがキャリングシステム内に収納されている間は、送信確認用LEDは点灯されたままです。ピーコンは、挿入後にキャリングシステム内に安全に収納でき、黄色のストラップで固定できるように設計されています。キャリングシステムの上には、必ず衣服を最低1枚着るようにしてください。これにより、滑落や雪崩の際に紛失や損傷から防ぎます。

認証を受けた衣服のポケットにピーコンを装着する場合は、ピーコンを傷つけたり、干渉したりする恐れのある鋭利なもの、金属製のものや電子機器（鍵、コイン、携帯電話など）がポケットに入っていないことを必ず確認してください。

ディスプレイを内側にした状態でピーコンをキャリングシステムに入れて、「カチッ」と音がするまで軽く押し下げます。黄色のストラップで固定します。

ピーコンを取り出す際は、ストラップを外します。手で持ち、ピーコンの上の真ん中に親指をあてます。キャリングシステムから離れるようにピーコンの上側を外側にひねります。

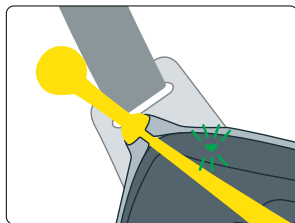
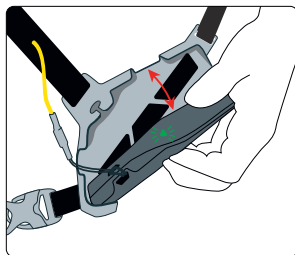

スイッチオンとセルフチェック

注意事項: 総合的なセルフチェックを行った後、雪山登山に出発する前に必ず毎回ピーコンのSEND (送信) とSEARCH (検索) モードの動作確認をしてください。登山グループの全員のSEND (送信) とSEARCH (検索) モードが正常に機能することを確認してください。

中間の位置までアンテナを伸ばし、**(ON/OFF)** ボタンを押してから、アンテナが内側にあたるまで[閉じる/折りたたむ]

スイッチがオンになると、ファームウェアのバージョン (例: 1.0) とセルフチェックの進捗状況 (左から右に矢印が伸びる)、セルフチェックの結果 (OK、警告を示すW、エラーを示すER)、電池残量と電池の種類が表示されます。グループチェックのカウントダウンの後、PRO IPSがSEND (送信) モードに変わります。送信確認用LEDが緑色に点滅しはじめ、本体が3回振動します。

セルフチェック結果の種類

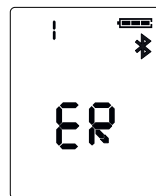
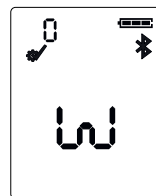

OK セルフチェック完了: 出発できます!

W 警告: 重要な機能はすべて正常に動作していますが、それ以外の機能 (例: バイブレーションモーター) が無効になっています。ボタンを押して **機能** SEND (送信) モードに変えます: 出発できます! PIEPSアプリを使用してデバイスを確認することを推奨します。これにより、警告に関する詳しい情報を入手でき、必要に応じてPIEPSのサポートにお問い合わせできます。

ER エラー: デバイスが機能していません! ピーコンを使用しないでください! PIEPSアプリを使用してデバイスを確認し、エラーに関する詳しい情報を入手し、PIEPSのサポートにお問い合わせください。

スイッチオフ

PRO IPSをオフにするには、**(ON/OFF)** ボタンを3秒間押し続けます。ディスプレイにカウントダウンが表示されます。

送信と検索の切り替え

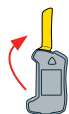

「送信」から「検索」に切り替える
アンテナがまっすぐに向くまで
上げます。



「検索」から「送信」に切り替える
アンテナが内側にあたるまで閉
じます。

SEND (送信) モード

雪崩地形を移動する間は、送信確認用LEDを緑色に点滅させ、雪崩用ビーコンをSEND (送信) モードにしてください。

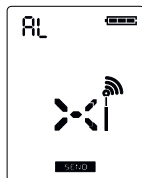

干渉

どのビーコンも、電子機器、磁気物、金属類の干渉の影響を強く受けます。そのため、どのメーカーも、携帯電話、スマートウォッチ、ラジオ、鍵、ヒーターベスト、電子エアバッグやマグネットキャッチなどの機器から最低限の距離を置くことを推奨しています。

PIEPS PRO IPSは最新の保護技術を採用していますが、干渉源から次の最低限の距離を置くことを推奨しています： SEND (送信) モード時の最低限の距離： 20 cm | SEARCH (検索) モード時の最低限の距離： 50 cm

IPS : 送信モード時の干渉保護システム

IPSは、通信デバイスに及ぼす電子的な干渉の影響を常に監視する独自技術で、影響を処理して干渉信号に適用させます。これにより、PIEPS PRO IPSはあらゆる干渉を受けても最適な状態で通信できます。



信号確認：検索モード時の干渉保護

PIEPS最新信号確認は、雪崩用ビーコンの信号のみを表示し、その他の発信源からの関係のない信号は表示しません。



グループチェック

PIEPS PRO IPSには、グループチェックを行う2つの方法があります。通常モード確認と変わりませんが、大人数で確認する際に便利です。どちらのグループチェックモードでも、受信範囲は1mまでです。

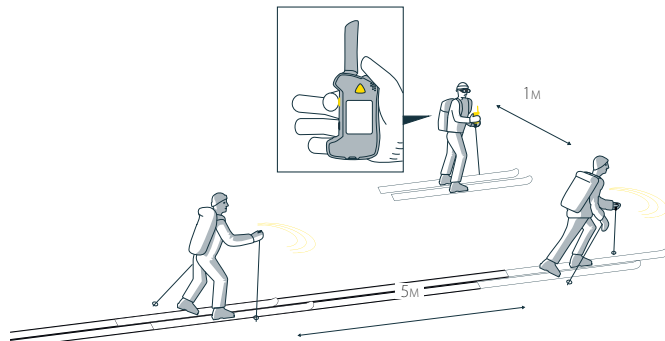

通常モード

通常モードのグループチェックモードでは、自分のグループの雪崩用ビーコンが正常に送信できているかどうかをテストできます。

通常のグループチェックモードに入れるには、SEARCHの位置までアンテナを折りたたみ、(ON/OFF) ボタンを押します。セルフチェックの後、グループチェックのカウントダウンが表示されている間に (機能) ボタンを押します。

グループチェックを行う際は、ひとりひとりの間隔を最低5m取ってください。グループチェックモードの有効時間は60秒で、カウントダウン後は自動的に終了します。グループチェックモードを保つには、カウントダウン中に (機能) ボタンを押します。

(機能) ボタンを押すと、いつでも終了できます。

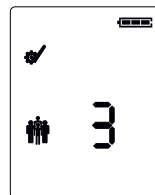



**範囲内で信号は出て
いません**
1m範囲内で信号は出
ていません

OK
グループチェックの結果OK:雪崩用ビーコン
は正常に送信してお
り、送信者までの距離
が表示されています。

OKではありません
警告:確認した雪崩用
ビーコンが正常に送信
していません。

**大人数の距離が近す
ぎます**
雪崩用ビーコンのチェ
ックを行う際は、それ
ぞれ最低5m離れる必
要があります。

PROモード

PROモードでは、グループチェックモードを終了することなく、通信チェックと受信チェックを行います。初期設定では無効になっていますが、PIEPSアプリを使用して有効にできます。詳細は[マニュアルガイド?]で確認できます。

搜索

信号の搜索

信号を受信しなかったり、雪崩に埋もれた人の痕跡があったりする場合は、ビーコンに表示される搜索幅に従いながら迅速に搜索範囲で行動してください。

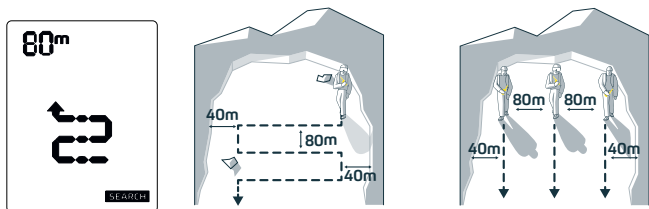

PIEPS PRO IPSの搜索幅は、ディスプレイに表示されているように80mです。干渉信号がある場合は、PRO IPSには縮小された搜索幅が表示されます。

粗い搜索

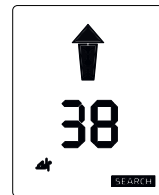
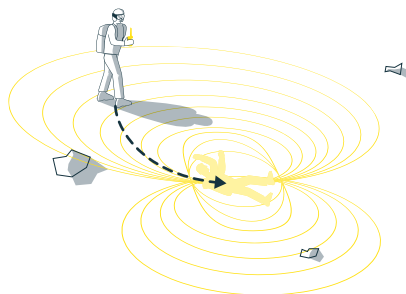

距離と方向

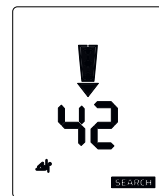

180°転換

ビーコンが信号を受信すると、すぐに振動して音が鳴りはじめ、埋もれた人がいる方向を矢印が示します。矢印の方向に素早く向かい、距離が縮まるかを確認してください。数値が大きくなると、逆方向に進んでいます。その場合、方向転換を指示するために矢印が自分の方を指します。

埋もれた人がいる場所までの距離が10mを切ると、方向を示す矢印が線に変わり、搜索する速度を下げるように促します。

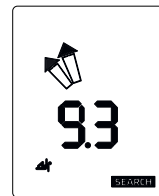

距離10m以内

精密な搜索

埋もれている場所までの距離が2m以内になると、方向を示す矢印が消えます。

雪崩用ビーコンを十字のパターンに従って、できるだけゆっくりと雪面に近づけるように動かします。一番近い距離の数値を読み取って場所を特定し、プロービングを始めます。

コツ：あらゆる雪崩用ビーコンに対し、ファインサーチとピンポイントサーチが可能なPIEPS iPROBEを使用すると、搜索スピードが3倍になります。

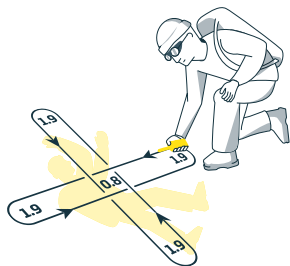

ピンポイントサーチ

手順通りにプロービングを行い、ビーコンの搜索結果を確認します。的中したら、プローブを雪に突き刺したままにします。ショベルを使って埋もれた人を助け、応急処置を施します。

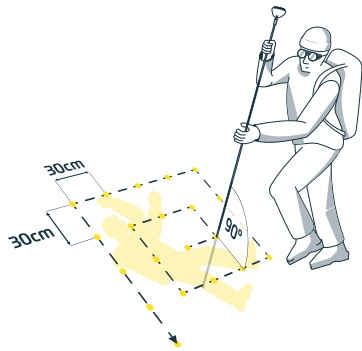

複数人が埋もれている場合

複数人が埋もれている場合は、受信した人数のマークが表示されます。

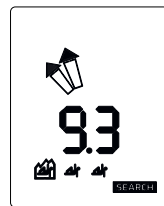
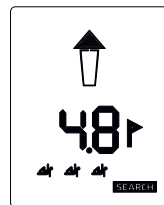
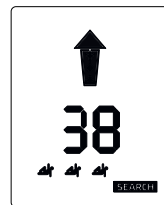
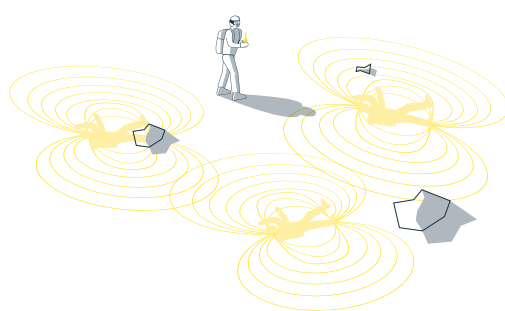

マーク

5mの読み取り範囲からマーキングでき、↑の印で表示されます。
(マーク) ボタンを押すと、特定した送信機が隠れます。

正常にマーキングされると、人影の周りに枠が表示されます。次に雪崩用ビーコンには、一番強い信号に近い方向と距離が表示されます。マーキングの範囲は、PIEPSアプリで設定できます。

スキャン

(スキャン) ボタンを押すと、一定の距離の範囲内に埋もれている人数が表示され、大まかな状況がわかります。詳細なスキャンモードはPIEPSアプリで有効にでき、人が埋もれている場所の方向と距離が表示され、埋もれている人を選択できます。

PIEPSアプリでデバイスを管理

注意事項!ユーザーは、ビーコンのファームウェアを最新状態に保つ責任があります。**PIEPS**は、各季節の始まりにアップデートを確認し、機器を定期的に使用する場合は、毎月確認することを推奨します。

BLUETOOTH®を有効にする:PIEPSアプリに接続する

Bluetooth®とPIEPSアプリでは、デバイスの管理(ソフトウェアのアップデート、デバイスの設定など)を簡単かつ直接行え、便利なトレーニングモードもあります。PIEPSアプリをAndroid PlayストアまたはiOS Appストアで入手し、お使いのPIEPS ビーコンに接続して全機能を活用しましょう!



注意事項!PIEPSアプリが既にインストールされている場合は、必ず最新版をご利用ください。

Bluetoothを有効にするには、ビーコンをオンにした状態で **マーク** のボタンを長押しします。Bluetoothのマークがディスプレイに表示されたら、**マーク** のボタンをすぐに放してかまいません。Bluetoothモードは、音響信号 (Piepsの音が2回) と触覚信号 (振動が2回) で確認できます。**機能** のボタンを押すと、Bluetoothを終了できます。

危険!Bluetoothが有効になっていることでデバイスが送信できない恐れがあります。

Bluetoothモードは、デバイスの管理とトレーニングモードのみに使用することを想定しています。雪崩地形では絶対にBluetoothを使用しないでください。

アルカリとリチウム電池

遅くとも、電池残量がわずかになったことを知らせるマークが表示されたら電池を交換してください。必ず3本同時に交換してください。

バッテリーコンパートメントを開けて、新しい電池を正しい向きに入れてください。アルカリ電池 (LR03) とリチウム電池 (FR03) が使用できます。PIEPSアプリで正しい電池の種類を設定してください。初期設定ではアルカリ電池 (LR03) に設定されています。

デバイスと電池を処分する場合は各自自治体の規則に従ってください。

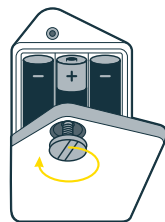

電池の寿命

	アルカリ電池	リチウム電池	
	400時間 SEND	600時間 SEND	
マーク	電池残量	電池残量	電池交換の目安
	3/3 フル	100% - 66%	交換不要
	2/3 フル	66% - 33%	交換不要
	1/3 フル	33% - 20時間 SEND	交換不要
	残量わずか	20時間 SEND (+10° C / 50° F) + 1時間 SEARCH (-10° C / 14° F)	電池交換を推奨
	ほぼ電池切れ。点滅	切れかかっています。デバイスはいつでもオフになる可能性があります。	交換してください

デバイスの保管方法

デバイスは、直射日光の当たらない乾燥した場所で保管してください。デバイスを長期間使用しない時 (例えば夏の間など) は電池を取り出しておいてください。

保守点検

ビーコンは、氷点下や湿度など、過酷な条件下で使用される安全な製品です。また、デバイスの構成要素は、経時劣化します。PIEPSは、雪崩用ビーコンの購入日から3年後と5年後、その後は毎年保守点検に出すことを推奨します。詳しくは pieps.com をご覧ください。

保証条件

PIEPS PRO IPSの材料および製造上の欠陥については、購入日から2年間のメーカー保証があります。電池、キャリングシステムとハンドループ、不適切な使用や資格のない人による分解に起因する破損は保証の対象外とします。その他の派生的損害に対する保証および責任は、明示的に排除されます。保証を請求する場合、購入したことを証明できるものを購入した店に提示してください。

技術仕様

デバイスの名称

PIEPS PRO IPS

周波数

457 kHz

磁界強度

10mの距離で最大7 dB μ A/m (2.23 μ A/m)

BLUETOOTHの周波数

2,402 - 2,480 GHz

BLUETOOTHの出力

2.5 dBm

POWER SUPPLY

アルカリ電池3本 (単4) LR03 1,5 Vまたは
リチウム電池3本 (単4) FR03 1,5 V

電池寿命 (送信モード)

400時間 (アルカリ電池)
600時間 (リチウム電池)

サイズ (縦・横・高さ)

120 x 75 x 24 mm

搜索幅

80 m

動作温度範囲:

-20° C ~ 45° C (-4° F ~ 113° F)

重量

212 g (電池含む)

保管温度範囲:

-25° C ~ 70° C (-13° F ~ 158° F)

規格準拠などの大切な情報は、付属の「法的記載事項」をご覧ください。